

Üzemeltetési utasítás

a készülék üzemeltetője számára

VIESSMANN

Fűtőkészülék Vitotronic 200 szabályozóval
időjárás függvényében vezérelt üzemmódhoz

VITODENS
VITOPEND
VITOLADENS

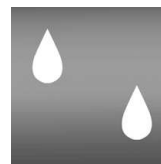

Az Ön biztonsága érdekében



Kérjük, hogy az emberi életet fenyegető veszélyek, a balesetek és az anyagi károk elkerülése érdekében pontosan tartsa be a biztonságtechnikai utasításokat.

A biztonságtechnikai utasítások magyarázata



Veszély

Ez a jel személyi sérülések veszélyére figyelmeztet.



Figyelem

Ez a jel anyagi és környezeti károk veszélyére figyelmeztet.

Fontos tudnivaló!

A Fontos tudnivaló címszó alatt kiegészítő információk találhatóak.

Célcsoport

Ez az üzemeltetési utasítás a fűtési rendszer üzemeltetője számára készült.



Veszély

A fűtőberendezésen szakszerűtlenül végrehajtott munkák életveszélyes balesetekhez vezethetnek.

- A gázszerelvényeken munkát csak olyan szerelő végezhet, akit a helyileg illetékes gázszolgáltató vállalat erre feljogosított.
- Elektromos szerelést csak elektromos szakember végezhet.

Teendők gázszag esetén



Veszély

A kiszivárgó gáz robbanáshoz vezethet, amely nagyon súlyos sérüléseket okozhat.

- Ne dohányozzon! Akadályozza meg a nyílt láng- és szikraképződést. Semmi esetre se kapcsoljon fel villanykapcsolót és ne kapcsoljon be elektromos készülékeket.
- Zárja el a gázvezeték csapot.
- Nyissa ki az ablakokat és az ajtókat.
- Távolítsa el mindenkit a veszélyes területről.
- Értesítse az épületen kívülről a gáz- és elektromossági ellátó vállalatot, valamint a fűtési szakcéget.
- Szakítsa meg az épület elektromos ellátását egy biztonságos helyen (az épületen kívül).

Teendők égéstermék szag esetén



Veszély

Az égéstermékek életveszélyes mérgezést okozhatnak.

- Kapcsolja ki a fűtőberendezést.
- Szellőztesse ki a felállítási helyiséget.
- Csukja be a lakóhelyiségekbe nyíló ajtókat.

Az Ön biztonsága érdekében (folytatás)

Teendők tűz esetén



Veszély

Tűz esetén égés és robbanás veszélye áll fenn.

- Kapcsolja ki a fűtőberendezést.
- Zárja el a tüzelőanyag-vezetékek elzárószelepeit.
- Az ABC tűzbiztonsági osztálynak megfelelő, bevizsgált tűzoltó készüléket használjon.

Kiegészítő komponensek, pót- és kopó alkatrészek



Figyelem

A fűtőberendezést károsíthatják vagy működését negatívan befolyásolhatják mindazok a komponensek, amelyeknek bevizsgálása nem a fűtőberendezéssel együtt történt. Komponensek felszerelését, ill. cseréjét kizárólag szakcég végezheti.

A fűtőhelyiséggel szemben támasztott követelmények



Figyelem

Nem megengedett környezeti feltételek károsíthatják a fűtőberendezést és veszélyeztethetik a biztonságos üzemelést.

- Biztosítsa, hogy a környezeti hőmérséklet 0 °C és 35 °C között legyen.
- Kerülje a (pl. festékekben, oldó- és tisztítószerekben lévő) freonszarmazékok okozta légszennyeződést és az erős porképződést (pl. csiszoló munkák által).
- Kerülje a (pl. állandó ruhaszárítás általi) tartósan magas páratartalmat.
- Ne zárja el a meglévő levegőbevezető nyílásokat.

Tartalomjegyzék

Bevezető információk

| | |
|----------------------------|---|
| Első üzembe helyezés | 6 |
| Gyári beállítások | 6 |

Kezelés

| | |
|--|----|
| A kezelő- és kijelzőelemek áttekintése | 7 |
| ■ A szabályozó nyitása | 7 |
| ■ Funkciók | 8 |
| ■ Szimbólumok a kijelzőablakban | 9 |
| ■ Két fűtőkörrel rendelkező fűtőkészülék | 10 |

Be- és kikapcsolás

| | |
|--|----|
| A fűtőkészülék bekapcsolása | 12 |
| A fűtőkészülék kikapcsolása | 13 |
| A fűtőkör és a vízmelegítés bekapcsolása | 13 |
| A fűtőkör és a vízmelegítés kikapcsolása | 14 |
| A „csak HMV üzemmód” bekapcsolása | 15 |
| A melegvíz kikapcsolása | 16 |

A helyiség hőmérséklet beállítása

| | |
|--|----|
| A helyiség hőmérséklet tartós beállítása | 17 |
| ■ A normál helyiség hőmérséklet beállítása | 18 |
| ■ A csökkentett helyiség hőmérséklet beállítása | 19 |
| ■ Az időprogram beállítása (kapcsolási idők) | 19 |
| A helyiség hőmérséklet változtatása néhány napra | 21 |
| ■ A nyaralás program beállítása | 22 |
| A helyiség hőmérséklet változtatása néhány órára | 23 |
| ■ A takarékos üzemmód beállítása | 24 |
| ■ A party üzemmód beállítása | 25 |

A melegvízkészítés beállítása

| | |
|--|----|
| A melegvízkészítés tartós beállítása | 26 |
| ■ A melegvíz-hőmérséklet beállítása | 26 |
| ■ Az időprogram beállítása (kapcsolási idők) | 27 |
| A melegvízkészítés változtatása néhány órára | 30 |
| A melegvízkészítés egyszeri beállítása | 31 |

További beállítások

| | |
|--|----|
| Óra és dátum | 33 |
| Nyelv | 33 |
| A kontraszt-beállítása a kijelzőablakban | 34 |
| Alapbeállítás | 34 |

Tartalomjegyzék (folytatás)

Lekérdezési lehetőségek

| | |
|--------------------------------------|----|
| Információk lekérézése | 35 |
| Időprogramok lekérézése | 36 |
| ■ A helyiségfűtés időprogramja | 36 |
| ■ A vízmelegítés időprogram | 37 |
| Az üzemzavarjelzés lekérézése | 37 |

Mi a teendő?

| | |
|--|----|
| Ha a helyiségek túl hidegek | 39 |
| Ha a helyiségek túl melegek | 40 |
| Ha nincs melegvíz | 41 |
| Ha a melegvíz túl forró | 41 |
| A „fűtőkör kiválasztása” kijelzés villog a kijelzőablakban | 42 |
| Az „üzemzavar” kijelzés villog a kijelzőablakban | 42 |
| Az idő kijelzés villog a kijelzőablakban | 42 |
| A „karbantartás” kijelzés látható a kijelzőablakban | 42 |
| A „távvezérlő” kijelzés látható a kijelzőablakban | 43 |
| A „külső indítás” kijelzés látható a kijelzőablakban | 43 |
| A „külső program” kijelzés látható a kijelzőablakban | 43 |
| A „belső hőm. táv.kért” kijelzés látható a kijelzőablakban | 43 |
| A „funkció nélkül” kijelzés látható a kijelzőablakban | 44 |

| | |
|---|-----------|
| Vitoladens - fűtőolaj-rendelés | 45 |
|---|-----------|

Karbantartás

| | |
|--|----|
| Tisztítás | 47 |
| Ellenőrzés és karbantartás | 47 |
| ■ Fűtőkazán | 47 |
| ■ Melegvíztároló (amennyiben létezik) | 47 |
| ■ Biztonsági szelep (melegvíztároló) | 48 |
| ■ Használati melegvíz szűrő (ha létezik) | 48 |

| | |
|--|-----------|
| Energiatakarékossági javaslatok | 49 |
|--|-----------|

| | |
|----------------------------|-----------|
| Címszójegyzék | 50 |
|----------------------------|-----------|

Első üzembe helyezés

Az első üzembe helyezést és a szabályozó helyi és építészeti adottságokhoz igazított beállítását szervizelésre jogosult fűtési szakcégeknek kell elvégeznie. Első üzembe helyezéskor, vagy ha a fűtési rendszer üzemeltetése hosszabb ideig szünetelt, szükséges lehet az idő és a dátum beállítása.

Egy új tüzelőberendezés üzemeltetőjeként köteles a berendezést haladéktalanul bejelenteni a területileg illetékes kéményseprőnél. A területileg illetékes kéményseprő tájékoztatja Önt arról, hogy milyen további munkálatok szükségesek a tüzelőberendezésen (pl. rendszeres mérések, tisztítás).

Gyári beállítások

A szabályozó már gyárilag be van állítva. Az Ön fűtőkészüléke így üzemkész:

- **6.00 és 22.00 óra** között a helyiség fűtése normál helyiség hőmérséklettel működik.
- **5.30 és 22.00 óra között** vízmelegítés történik. Amennyiben van melegvítartó, akkor ebben az időben történik a melegvíz utánfűtése a beállított előírt hőmérsékletre. A cirkulációs szivattyú (ha csatlakoztatva van a szabályozóhoz) be van kapcsolva.

- **22.00 és 06.00 óra között** a helyiség fűtése csökkentett helyiség hőmérséklettel történik (fagyvédelemre, azaz 3 °C-ra van beállítva).
- **22.00 és 05.30 óra között** a melegvítartó utánfűtése szünetel. A cirkulációs szivattyú (ha csatlakoztatva van a szabályozóhoz) ki van kapcsolva.
- **A téli/nyári átállítás** automatikus. A gyári alapbeállítást egyénileg, kívánsága szerint megváltoztathatja.

Fontos tudnivaló!

Áramszünet esetén minden adat megmarad.

A kezelő- és kijelzőelemek áttekintése

Fűtőkészülékének összes beállítását központilag a kezelőegységen végezheti el. Amennyiben berendezése rendelkezik távvezérlőkkel, az adott fűtőkör beállítását a távvezérlő segítségével is elvégezheti.



A távvezérlő üzemeltetési utasítása

A szabályozó nyitása

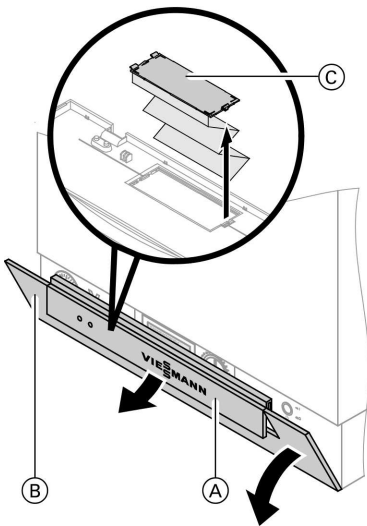

Emelje fel az (A) takarófedelet és hajtsa le a szabályozó (B) takarófedelét. A fűtőkazán minden kezelőeleme a szabályozó takarófedele mögött található.

A szabályozó (B) takarófedelének belső oldalán egy további (C) fedél mögött egy rövid üzemeltetési utasítás található. A rövid üzemeltetési utasítás a fedéllel együtt kivehető.

- (A) takarófedél
- (B) a szabályozó takarófedele (beállításakor nyissa ki)
- (C) fedél rövid kezelési utasítással

A kezelő- és kijelzőelemek áttekintése (folytatás)

Funkciók

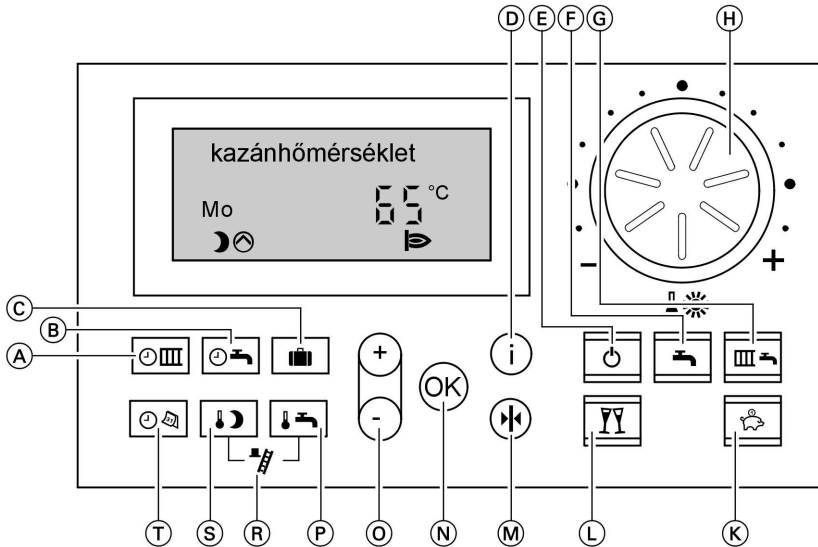

- | | |
|--|--|
| Ⓐ a fűtőkör időprogramja | ⒴ party üzemmód (25. oldal) |
| Ⓑ a vízmelegítés időprogramja és a cirkuláció időprogramja | Ⓜ alapbeállítás |
| Ⓒ nyaralás program (22. oldal) | Ⓝ nyugtázás |
| Ⓓ információ (35. oldal) | Ⓞ értékbeállítás |
| Ⓔ lekapcsolt üzem (14. oldal) | Ⓟ melegvíz-hőmérséklet (26. oldal) |
| Ⓕ csak HMV üzemmód (15. oldal) | Ⓡ kéményseprő-ellenőrző funkció (csak a szakember részére) |
| Ⓖ fűtés és melegvíz (13. oldal) | Ⓢ csökkentett helyiséghőmérséklet (19. oldal) |
| Ⓗ normál helyiséghőmérséklet (18. oldal) | Ⓣ idő/dátum (33. oldal) |
| Ⓚ takarékos üzemmód (24. oldal) | |

A kezelő- és kijelzőelemek áttekintése (folytatás)

További kezelőelemek és kijelzők

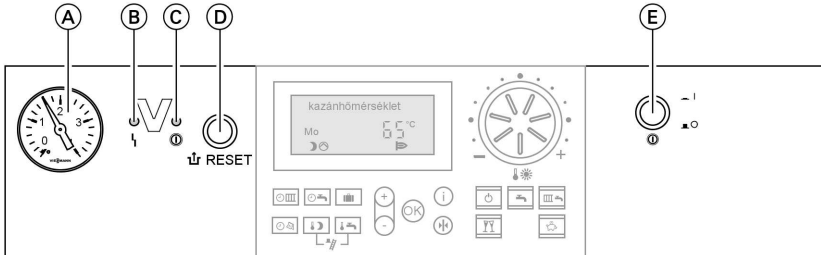

- | | |
|-----------------------------|--------------------------|
| (A) nyomáskijelző | (D) reteszoldó nyomógomb |
| (B) üzemzavarjelzés (piros) | (E) hálózati kapcsoló |
| (C) üzemjelzés (zöld) | |

Szimbólumok a kijelzőablakban

A jelek nem láthatók állandóan, hanem a berendezés kivitelétől és az üzemállapottól függően jelennek meg.

A kijelzőablakban villogó adatok arra utalnak, hogy változtatásokat lehet végrehajtani.



A kezelő- és kijelzőelemek áttekintése (folytatás)

- ☾ csökkentett helyiség hőmérséklettel történő helyiségfűtés
- ⊙ a keringető szivattyú működik
- ▲ keverőszelep „NYIT”
- ▼ keverőszelep „ZÁR”
- ↶ a vízmelegítés engedélyezve van
- ☾ ⊙ a vízmelegítés a napenergiával működő rendszer által történik
- égő „BE”
- 📻 rádió-óra vétel (csak a tartozékként szállítható rádió-óra vevővel)
- ⌚ az idő beállítása és lekérdezése esetén
- 🔧 kéményseprő-ellenőrző funkció
- ⬆ az égő üzemzavara (a hét napjának helyén jelenik meg)
- 🔧 két fűtőkör esetén: a kiválasztott fűtőkör

Két fűtőkörrel rendelkező fűtőkészülék

Ha a fűtőkészülékhez két fűtőkör van csatlakoztatva, a szabályozón végzett beállítás előtt válassza ki azt a fűtőkört, amelyre a beállítások vonatkoznak:

Fontos tudnivaló!

Amennyiben a beállítás megkezdése előtt nem választotta ki a kívánt fűtőkört, a kijelzőablakban a „**fűtőkör kiválasztása**” kijelzés jelenik meg.

Nyomja meg a következő gombokat:

1. ⊕ az „1 IIII” kijelzés villog a kijelzőn.
2. ⊙ az A1 fűtőkör kiválasztásához (keverőszelep nélküli fűtőkör) vagy
3. ⊕ az M2 fűtőkörhöz (keverőszeleppel rendelkező fűtőkör) a „2 IIII” kijelzés villog a kijelzőn.

4. ⊙ az M2 fűtőkör kiválasztásához (keverőszeleppel rendelkező fűtőkör).

Fontos tudnivaló!

Kb. 4 másodperc elteltével, vagy ha még egyszer megnyomja a ⊙ gombot, a következő kijelzés jelenik meg:

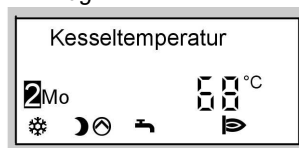

A hét napja előtti szám mutatja, hogy melyik fűtőkör lett kiválasztva.

A kezelő- és kijelzőelemek áttekintése (folytatás)

- Haladjon tovább a kívánt beállítási folyamattal (pl. a „” forgatógomb működtetésével vagy a kívánt funkciógomb megnyomásával).

Fontos tudnivaló!

*Ha a kijelzőn villog a „**távvezérlő**” kijelzés, akkor végezze el a kívánt beállítást a távvezérlőn.*



A távvezérlő üzemeltetési utasítása

A fűtőkészülék bekapcsolása

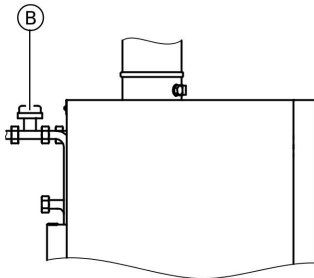
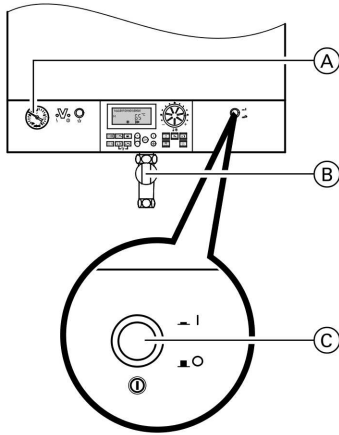

A gázlezáró csap pozíciója Vitodens 333-F esetén

1. Ellenőrizze a fűtőkészülék nyomását az **A** nyomásmérőn: ha a mutató 1,0 bar alatt van, a berendezésben uralkodó nyomás túl alacsony. Töltsön utána megfelelő minőségű vizet (lásd műszaki adattlap), gyakori utántöltésnél keresse fel fűtési szakcéget.
2. A helyiség levegőjétől függő üzem esetén:
Ellenőrizze, hogy a fűtőhelyiség szellőző- és szellőztető nyílásai nyitva legyenek és ne legyenek eltorlaszolva.

Fontos tudnivaló!

A helyiség levegőjétől függő üzemben a felállítási helyiség szolgáltatja az égést tápláló levegőt.

3. **Vitodens és Vitopend esetén:**
Nyissa ki a **B** gázlezáró csapot.
Vitoladens esetén:
Nyissa ki az olajvezetékek elzárószerepeit (a tartályon és a szűrőn).
4. Kapcsolja be a hálózati feszültséget; pl. a különálló biztosítéknál vagy az egyik főkapcsolónál.
5. Kapcsolja be a „**Ⓢ**” hálózati kapcsolót.
A zöld lámpa (üzemjelzés) világít. A kijelzőablakban rövid idő múlva megjelenik a kazánvíz-hőmérséklet. Most a fűtőkészülék a távvezérlőkkel együtt - amennyiben csatlakoztatva vannak -üzemkés.

A fűtőkészülék kikapcsolása

Ha a fűtőkészüléket átmenetileg nem akarja használni, pl. nyári szabadság miatt, akkor kapcsolja  „**lekapcsolt üzemre**” (lásd a 14. oldalon).

Fontos tudnivaló!

A keringető szivattyúk 24 óránként rövid időre automatikusan bekapcsolnak, hogy ne ragadjanak be.

Ha fűtőkészülékét nem kívánja használni, kapcsolja ki.

Javasoljuk, hogy a fűtőkészülék hosszabb üzemén kívül helyezése előtt és után lépjen összeköttetésbe az illetékes fűtési szakcéggel.

A fűtési szakcég, amennyiben szükséges, megfelelően tud intézkedni, pl. gondoskodik a rendszer fagyvédelméről vagy elvégzi a fűtőfelületek konzerválását.

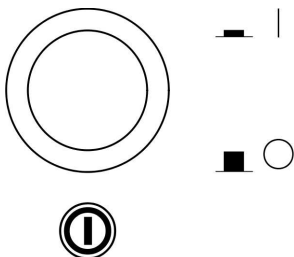

1. Kapcsolja ki a „” hálózati kapcsolót, a zöld lámpa (üzemjelzés) kialszik.
2. Zárja el az olajvezetékek elzárózelepeit (a tartályon és a szűrőn), ill. a gázelzáró csapot.
3. Feszültségmentesítse a berendezést; pl. a külön biztosítéknál vagy az egyik főkapcsolónál.
A berendezés most feszültségmentes állapotban van, **nincs** fagyvédelmi ellenőrzés.

Fontos tudnivaló!

A szabályozó beállításai változatlanul megmaradnak.



A fűtőkör és a vízmelegítés bekapcsolása

Fűteni kívánja a helyiségeket, és melegvízre is szüksége van.

Nyomja meg a  gombot a „**fűtés és melegvíz**” menüpont kiválasztásához.

A fűtőkör és a vízmelegítés bekapcsolása (folytatás)

Ha a „**fűtőkör kiválasztása**” üzenet jelenik meg és az „1 ” kijelzés villog:



- A / gombokkal válassza ki azt a fűtőkört, amelyre majd a beállítások vonatkoznak.
- Nyugtázza a választást az  gomb kétszeri megnyomásával.

Nyomja meg újból a  gombot a „**fűtés és melegvíz**” menüpont kiválasztásához.

- A kiválasztott fűtőkörben a helyiségfűtés a beállított időprogramnak megfelelően normál vagy csökkentett helyiség hőmérséklettel (fagyvédelem) működik. Alapbeállítás: 6.00 és 22.00 óra között normál, egyébként csökkentett helyiség hőmérséklet.
- A vízmelegítés aktív (amennyiben van melegvíz-tároló vagy átfolyó rendszerű vízmelegítő), és a cirkulációs szivattyú (amennyiben csatlakoztatva van a szabályozóhoz) a beállított időprogramnak megfelelően működik. Alapbeállítás: 5.30 és 22.00 óra között biztosított a melegvíz utánfűtése a beállított előírt hőmérsékletre, és a cirkulációs szivattyú be van kapcsolva.
- A fűtőkazán és a melegvíz-tároló fagyvédelme aktív.

Fontos tudnivaló!

A  gomb világít:

- A normál helyiség hőmérséklettel történő helyiségfűtés alatt megjelenik a „” jel.
- A csökkentett, 3 °C feletti helyiség hőmérséklettel történő helyiségfűtés alatt pedig a „” jel jelenik meg.

A fűtőkör és a vízmelegítés kikapcsolása

A helyiségeket nem kívánja fűteni és melegvízre sincs szüksége.

Nyomja meg a  gombot a „**lekapcsolt üzem**” menüpont kiválasztásához.

A fűtőkör és a vízmelegítés kikapcsolása (folytatás)

Ha a „**fűtőkör kiválasztása**” üzenet jelenik meg és az „1 IIII” kijelzés világ:

- A (+)/(-) gombokkal válassza ki azt a fűtőkört, amelyre majd a beállítások vonatkoznak.
- Nyugtázza a választást az (OK) gomb kétszeri megnyomásával.
- Nyomja meg újból a (☐) gombot a „**lekapcsolt üzem**” menüpont kiválasztásához.

Lekapcsolt üzem:

- A kiválasztott fűtőkörben szünetel a helyiségek fűtése.
- Nincs vízmelegítés.
- A fűtőkazán és a melegvíz-tároló fagyvédelme aktív.

Fontos tudnivaló!

A keringető szivattyú 24 óránként rövid időre bekapcsol, hogy ne ragadjon le.

A „csak HMV üzemmód” bekapcsolása

A helyiségeket nem szeretné fűteni, de melegvízre szüksége van.

Nyomja meg a (☐) gombot a „**csak HMV üzemmód**” menüpont kiválasztásához.

Ha a „**fűtőkör kiválasztása**” üzenet jelenik meg és az „1 IIII” kijelzés világ:

- A (+)/(-) gombokkal válassza ki azt a fűtőkört, amelyre majd a beállítások vonatkoznak.
- Nyugtázza a választást az (OK) gomb kétszeri megnyomásával.

Nyomja meg újból a (☐) gombot a „**csak HMV üzemmód**” menüpont kiválasztásához.



- A kiválasztott fűtőkörben szünetel a helyiségek fűtése.

A „csak HMV üzemmód” bekapcsolása (folytatás)

- Vízmelegítés (amennyiben van melegvíz-tároló) és a cirkulációs szivattyú bekapcsolása (amennyiben van) a beállított időprogramnak megfelelően történik. Alapbeállítás: 5.30 és 22.00 óra között biztosított a melegvíz utánfűtése a beállított előírt hőmérsékletre, és a cirkulációs szivattyú be van kapcsolva.

- A fűtőkazán és a melegvíz-tároló fagyvédelme aktív.

Fontos tudnivaló!

Ha a  gomb világít, és a beállított időprogram szerint a vízmelegítés aktív, akkor a kijelzőn megjelenik a „” jel.

A melegvíz kikapcsolása

A helyiségeket fűteni szeretné, de melegvízre nincs szüksége.

Állítsa a melegvíz-hőmérsékletet 10 °C-ra (lásd a 26. oldalon).

A helyiség hőmérséklet tartós beállítása

Ha fűtőkörét helyiségfűtésre kívánja beállítani, vegye figyelembe a következő pontokat.

- A „**fűtés és melegvíz**” nyomógombnak világítania kell, ellenkező esetben nyomja meg a gombot.

Ha a „**fűtőkör kiválasztása**” üzenet jelenik meg és az „1 ” kijelzés világog:

- A gombokkal válassza ki azt a fűtőkört, amelyben helyiségfűtésnek kell történnie.
- Nyugtázza a választást az gomb kétszeri megnyomásával.
- Ha a nem világít, akkor nyomja meg még egyszer a gombot.

- A normál helyiség hőmérsékletet (egész napra) a „” gombbal és a csökkentett helyiség hőmérsékletet (éjszakára) a gombbal állíthatja be (lásd a 18. oldalon).

- A beállított időprogramtól függ, hogy mikor van normál vagy csökkentett hőmérsékletű helyiségfűtés (lásd a 19. oldalon).

– Ha nincsenek beállítva idősávok, a helyiségfűtés egész nap csökkentett helyiség hőmérséklettel működik.

– Amennyiben be van állítva egy vagy több idősáv, a helyiségfűtés **ebben az időben** normál helyiség hőmérséklettel működik.

Az időprogramokat le lehet kérdezni (lásd a 36. oldalon).

Az időprogram változtatását lásd a 19. oldalon.

A helyiség hőmérséklet beállítása

A helyiség hőmérséklet tartós beállítása (folytatás)

A normál helyiség hőmérséklet beállítása

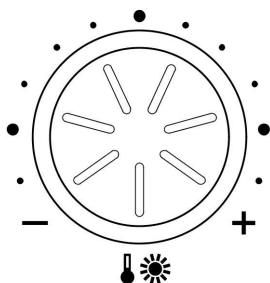

A „☀️” forgatógombbal állítsa be a „normál helyiség hőmérséklet” kívánt értékét.

belső hőm. normál
20 °C
☀️

Ha a „fűtőkör kiválasztása” üzenet jelenik meg és az „1 IIII” kijelzés villog:

- A (+)/(-) gombokkal válassza ki azt a fűtőkört, amelyre majd a beállítások vonatkoznak.
- Nyugtázza a választást az OK gomb kétszeri megnyomásával.
- Állítsa be a „☀️” forgatógombbal a „normál helyiség hőmérséklet” kívánt értékét.



A helyiség hőmérséklet tartós beállítása (folytatás)

A csökkentett helyiség hőmérséklet beállítása

Nyomja meg a következő gombokat:

1.  a „**csökkentett helyiség hőmérséklet**” kijelzéséhez, az eddig beállított hőmérsékleti érték villog.

Ha a „**fűtőkör kiválasztása**” üzenet jelenik meg és az „1 ” kijelzés villog:

- A  gombokkal válassza ki azt a fűtőkört, amelyre majd a beállítások vonatkoznak.
- Nyugtázza kétszer az  gomb megnyomásával.
- Újból a  a „**csökkentett helyiség hőmérséklet**” kijelzéséhez, az eddig beállított hőmérsékleti érték villog.

2.  a kívánt hőmérsékleti érték beállításához.

3.  a nyugtázáshoz; a hőmérsékleti érték már nem villog, tárolva van.



4.  a beállításból történő kilépéshez.

Fontos tudnivaló!

Ha 3 °C-ra csökkentett helyiség hőmérséklet van beállítva, megjelenik a „**fagyvédelem**” üzenet.

Az időprogram beállítása (kapcsolási idők)

A helyiség fűtése naponta max. négyszer kapcsolható normál helyiség hőmérsékletről csökkentett helyiség hőmérsékletre és vissza (4 időszak). Gyárilag a hét minden napjára az 1. időszak, 6.00 és 22.00 óra között van beállítva, tehát ebben az időben a fűtés normál helyiség hőmérséklettel működik.

Be lehet állítani a hét összes napjára **azonos** vagy a hét minden napjára **egyedi** időprogramokat.

Az időprogramok beállításánál vegye figyelembe, hogy a fűtőkészüléknek bizonyos időre van szüksége, amíg a helyiségeket felmelegíti a kívánt hőmérsékletre.

Az időszakok törlésének lépéseit lásd a 21. oldalon.

A helyiséghőmérséklet beállítása



A helyiséghőmérséklet tartós beállítása (folytatás)

Az időprogram beállításának lépései:



Nyomja meg a következő gombokat:

1.  a „**fűtési időprogram**” menüpont kiválasztásához.

Ha a „**fűtőkör kiválasztása**” üzenet jelenik meg és az „**1** ” kijelzés villog:

- A \oplus/\ominus gombokkal válassza ki azt a fűtőkört, amelyre majd a beállítások vonatkoznak.
- Nyugtázza kétszer az  gomb megnyomásával.
- Újból a  a „**fűtési időprogram**” menüpont kiválasztásához.

Fontos tudnivaló!

Ha az időprogram beállításait **idő előtt meg szeretné szakítani**, nyomja meg ismét a  gombot, és nyugtázza az  gombbal.

2. \oplus/\ominus amíg meg nem jelenik az „**1-7**” kijelzés, amennyiben a hét minden napjára azonos időszavakat szeretne beállítani



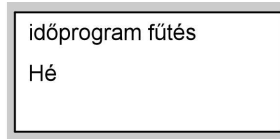

vagy

3. \oplus/\ominus amíg meg nem jelenik a „**H**”, „**K**” stb. kijelzés, ha a hét kijelzett napjára más időszavakat szeretne beállítani.





Fontos tudnivaló!

Ha a hét egyes napjaira különböző időszavok vannak beállítva, és Ön ismét minden napra azonos időszavakat szeretne beállítani, nyomja meg az „**1-7**” kijelzés megjelenése után az  gombot. Az **összes** időszáv visszaáll az alapbeállításra.

4.  a nyugtázáshoz; megjelenik az „**1 fűtési időszáv**” kijelzés.

Fontos tudnivaló!

Ha át akar ugrani egy időszávot, nyomja meg az  gombot.

5.  a nyugtázáshoz; megjelenik az „**1 időszáv fűt BE**” kijelzés.
6. \oplus/\ominus a fűtési időszáv kezdeti időpontjának beállításához.
7.  a nyugtázáshoz; megjelenik az „**1 időszáv fűt KI**” kijelzés.

A helyiség hőmérséklet tartós beállítása (folytatás)

8. \oplus/\ominus a fűtési időszáv végének beállításához.
9. OK a nyugtázáshoz; megjelenik a „2 időszáv fűt BE” kijelzés.
10. A 2 - 4. fűtési időszávok kezdetének és végének beállításához a 6 - 8. pontban leírtak alapján járjon el.
2. OK amíg megjelenik a kívánt „időszáv fűt KI” kijelzés.
3. \ominus amíg az időszáv végének beállításához megjelenik a „- : -” kijelzés.

2 időszáv fűt KI

1-7 - - : - -

Ha törölni akar egy időszávot, nyomja meg a következő gombokat:

1. OK a „fűtési időprogram” menüpont kiválasztásához.

Ha a „fűtőkör kiválasztása” üzenet jelenik meg és az „1 OK ” kijelzés villog:

- A \oplus/\ominus gombokkal válassza ki azt a fűtőkört, amelyre majd a beállítások vonatkoznak.
- Nyugtázza kétszer az OK gomb megnyomásával.
- Újból a OK a „fűtési időprogram” menüpont kiválasztásához.



4. OK a nyugtázáshoz, amíg meg nem jelenik a kazánvíz-hőmérséklet kijelzése.

A helyiség hőmérséklet változtatása néhány napra

Ha nyaralni készül, az alábbi energiamegtakarítási lehetőségek állnak rendelkezésre:

A helyiséghőmérséklet beállítása

A helyiséghőmérséklet változtatása néhány napra (folytatás)

- Teljesen kikapcsolhatja a helyiségfűtést a  (lekapcsolt üzem) gomb megnyomásával.
vagy
- Átállíthatja a helyiség fűtését minimális energiafelhasználásra (pl. azért, hogy szobanövényei ne fagyjanak meg). Ehhez válassza a  „nyaralás program” beállítást.

A nyaralás program ideje alatt minden fűtőkör fűtése a beállított „csökkentett helyiséghőmérséklettel működik” (lásd a 19. oldalon), de **nincs** vízmelegítés.

A nyaralás program beállítása

Az elutazás és a visszaérkezés napján az állandóra beállított időprogram aktív.

Fontos tudnivaló!

A szabályozó úgy van beállítva, hogy a nyaralás program **mindegyik** fűtőkörre érvényes. Ha ezt meg szeretné változtatni, forduljon a fűtési szakcéghez.

Nyomja meg a következő gombokat:

1.  a „nyaralás program” menüpont kiválasztásához.

Fontos tudnivaló!

4 másodperc elteltével megjelenik az „**elutazás napja**” kijelzés.

Ha a nyaralás program beállítását **idő előtt meg szeretné szakítani**, nyomja meg ismét a  gombot.

vagy

2.  az „**elutazás napja**” beállításához (megjelenik az aktuális dátum).

3.  az elutazás napjának beállításához.

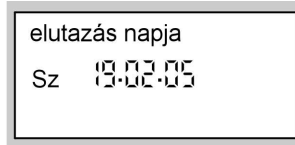

4.  a nyugtázáshoz; megjelenik az „**érkezés napja**” (az elutazás napját követő dátum).

5.  a visszautazás napjának beállításához.

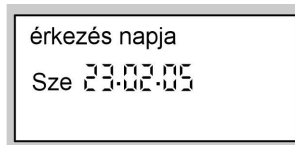



6.  a nyugtázáshoz







A helyiséghőmérséklet változtatása néhány napra (folytatás)

7. A helyiség hőmérséklete a nyaralás program alatt azonos a beállított csökkentett helyiséghőmérséklettel (lásd a 19. oldalon).

Ha meg akarja változtatni ezt a hőmérsékletet:

- Nyomja meg a  gombot.



Ha a „**fűtőkör kiválasztása**” üzenet jelenik meg és az „1 ” kijelzés villog:

- A / gombokkal válassza ki azt a fűtőkört, amelyre majd a beállítások vonatkoznak.
- Nyugtázza kétszer az  gomb megnyomásával.
-  gombot nyomja meg újra.
- A / gombokkal adja meg a kívánt értéket.
- Nyugtázza a beállítást az  nyomógombbal; a hőmérsékleti érték már nem villog, tárolva van.

Fontos tudnivaló!

Ez a változtatás általánosan vonatkozik a csökkentett helyiséghőmérsékletre, amelyet szükség esetén a nyaralás program lejártá után ismét be kell állítani.



A nyaralás program befejezése

- A nyaralás program az érkezés napján automatikusan befejeződik.
- Ha a nyaralás programot idő előtt törölni szeretné, ismét nyomja meg a  gombot és nyugtázza a „**törölni? IGEN**” kijelzést az  gombbal.

A helyiséghőmérséklet változtatása néhány órára

A következő funkciók segítségével módosíthatja a helyiségek hőmérsékletét néhány órára, a szabályozó beállításainak tartós megváltoztatása nélkül.

A helyiség hőmérséklet változtatása néhány órára (folytatás)

- Az időprogram szerint normál helyiség hőmérséklettel történő fűtés van beállítva, és Ön el szeretné hagyni a lakást. Ha energiát szeretne megtakarítani, a  „**takarék üzemmód**” gomb segítségével csökkentheti a normál helyiség hőmérsékletet (lásd a 24. oldalon).
- Nem tervezte ugyan, de normál helyiség hőmérséklettel szeretne fűteni és melegvizre is szüksége van (pl. mert a vendégek este tovább maradnak). Ehhez válassza a  „**party üzemmód**” beállítást (lásd a 25. oldalon).

A takarékos üzemmód beállítása

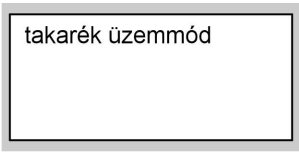

Takarék üzemmódban automatikusan csökken a normál helyiség hőmérséklet. A takarékos üzemmód automatikusan befejeződik a „csökkentett helyiség hőmérséklet”-tel történő fűtésre kapcsoláskor.

1.  a „**takarék üzemmód**” menüpont kiválasztásához.





takarék üzemmód



Ha a „**fűtőkör kiválasztása**” üzenet jelenik meg és az „1 ” kijelzés villog:

- A  gombokkal válassza ki azt a fűtőkört, amelyre majd a beállítások vonatkoznak.
- Nyugtázza a választást az  gomb kétszeri megnyomásával.
-  gombot nyomja meg újból a „**takarék üzemmód**” kiválasztásához.

2. **A takarékos üzemmód befejezése**

Ha idő előtt be szeretné fejezni a takarékos üzemmódot, nyomja meg újból a  gombot; a gomb világítása kialszik.

Ha a „**fűtőkör kiválasztása**” üzenet jelenik meg és az „1 ” kijelzés villog:

- A  gombokkal válassza ki azt a fűtőkört, amelyre majd a beállítások vonatkoznak.
- Nyugtázza a választást az  gomb kétszeri megnyomásával.
- Nyomja meg újból a  gombot.

A helyiség hőmérséklet változtatása néhány órára (folytatás)





A party üzemmód beállítása



- A helyiség fűtése szabadon beállítható hőmérséklettel (party-hőmérséklettel) történik.
- A melegvíz felmelegszik a beállított előírt hőmérsékletre.
- A cirkulációs szivattyú (amennyiben van) be van kapcsolva.

Nyomja meg a következő gombokat:



1.  a „**party üzemmód**” menüpont kiválasztásához; a party-hőmérséklet értéke villog.

Ha a „**fűtőkör kiválasztása**” üzenet jelenik meg és az „**1** ” kijelzés villog:

- A / gombokkal válassza ki azt a fűtőkört, amelyre majd a beállítások vonatkoznak.
- Nyugtázza kétszer az  gomb megnyomásával.
-  gombot nyomja meg újból a „**party üzemmód**” menüpont kiválasztásához; villog a party-hőmérséklet értéke.

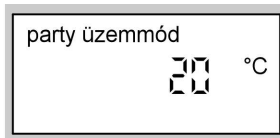
2. / a kívánt hőmérsékleti érték beállításához, ha meg szeretné változtatni a helyiség hőmérsékletét.







3.  a nyugtázáshoz; a hőmérsékleti érték már nem villog, tárolva van.
4.  a beállításból történő kilépéshez.

5. A party üzemmód befejezése

- A party üzemmód a normál helyiség hőmérséklettel történő helyiségfűtésre való legközelebbi átkapcsoláskor automatikusan befejeződik, legkésőbb 8 óra múlva.
- Ha idő előtt be szeretné fejezni a party üzemmódot, nyomja meg újból a  gombot; a gomb világítása kialszik.

Ha a „**fűtőkör kiválasztása**” üzenet jelenik meg és az „**1** ” kijelzés villog:

- A / gombokkal válassza ki azt a fűtőkört, amelyre majd a beállítások vonatkoznak.
- Nyugtázza kétszer az  gomb megnyomásával.
- Nyomja meg újból a  gombot.

A melegvízkészítés beállítása

A melegvízkészítés tartós beállítása

A vízmelegítés beállításához vegye figyelembe az alábbi pontokat:

1. A kiválasztott fűtőkör „fűtés + melegvíz” vagy „csak HMV üzemmódra” legyen beállítva.
2. A beállított időprogramtól függ, hogy mikor történik a fűtőkörben a vízmelegítés, és mikor működik a cirkulációs szivattyú (lásd a 27. oldalon).

Ellenőrizze a következőképpen: a vagy a gombnak világítania kell, ellenkező esetben nyomja meg a vagy a gombot.

Ha a „fűtőkör kiválasztása” üzenet jelenik meg és az „1 ” kijelzés villog:

- A gombokkal válassza ki azt a fűtőkört, amelyre majd a beállítások vonatkoznak.
- Nyugtázza kétszer az gomb megnyomásával.
- a vagy a gombnak világítania kell, ellenkező esetben nyomja meg a vagy a gombot.

Fontos tudnivaló!

Beállíthatja a melegvíz hőmérsékletét. Lásd „A melegvíz-hőmérséklet beállítása” fejezetet.

Az időprogramokat le lehet kérdezni (lásd a 36. oldalon).

Fontos tudnivaló!

Ez a funkció nem áll rendelkezésre a beépített átfolyó rendszerű vízmelegítővel ellátott Vitodens 200-W és Vitopend 200-W esetén.

Az időprogram változtatását lásd a 27. oldalon.

A melegvíz-hőmérséklet beállítása

Nyomja meg a következő gombokat:

1. az „előírt melegvíz-hőmérséklet” beállításához, az előzőleg beállított hőmérsékleti érték villog.
2. a kívánt hőmérsékleti érték beállításához.

3. a nyugtázáshoz; a hőmérsékleti érték már nem villog, tárolva van.

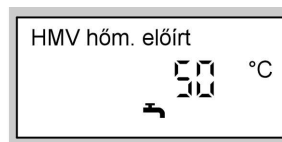

A melegvízkészítés tartós beállítása (folytatás)

Az időprogram beállítása (kapcsolási idők)

Fontos tudnivaló!

A szabályozó úgy van beállítva, hogy a vízmelegítés beállítása **mindegyik** fűtőkörre érvényes. Amennyiben a fűtőkörökben a vízmelegítést különbözőképpen szeretné beállítani, forduljon a fűtési szakcéghez.

Cirkulációs szivattyú nélküli fűtőkészülék

A vízmelegítést naponta max. négyszer lehet be- és kikapcsolni (4 idő-sáv).

Gyárilag az időprogramban **automatikus üzemmód** van beállítva. Ez azt jelenti, hogy a vízmelegítés az **első rendelkezésre álló** fűtőkör helyiségfűtési időprogramjával párhuzamosan történik, de 30 perccel korábban kezdődik (5.30 és 22.00 óra között).

Ha nincs szüksége automatikus üzemmódra, beállíthat **egyedi időprogramokat** is. Be lehet állítani a hét minden napjára **azonos** vagy a hét minden napjára **egyedi** időprogramokat.

Az időprogramok beállításánál vegye figyelembe, hogy a fűtőkészüléknek bizonyos időre van szüksége, amíg a melegvíztárolót felmelegíti a kívánt hőmérsékletre.

Az időprogram beállításának munkafázisait lásd a 28. oldalon.

Az idősávok törlésének lépéseit lásd a 29. oldalon.

Fűtőkészülék cirkulációs szivattyúval

A cirkulációs szivattyú a melegvizet a melegvíz-tároló és a csapolási helyek közötti körvezetékbe pumpálja, hogy a csapolási helyeknél lehetőleg gyorsan hozzá lehessen jutni melegvízhez.

A vízmelegítést és a cirkulációs szivattyút naponta max. négyszer lehet be- és kikapcsolni (4 idő-sáv).

Gyárilag az időprogramban **automatikus üzemmód** van beállítva. Ez azt jelenti, hogy a vízmelegítés és a cirkulációs szivattyú működése az **első rendelkezésre álló** fűtőkör helyiségfűtési időprogramjával párhuzamosan történik, de 30 perccel korábban kezdődik (5.30 és 22.00 óra között).

Ha nincs szüksége automatikus üzemmódra, beállíthat **egyedi időprogramokat** is. Be lehet állítani a hét minden napjára **azonos** vagy a hét minden napjára **egyedi** időprogramokat.

A melegvízkészítés beállítása

A melegvízkészítés tartós beállítása (folytatás)



Az időprogramok beállításánál vegye figyelembe, hogy a fűtőkészüléknek bizonyos időre van szüksége, amíg a melegvíztárolót felmelegíti a kívánt hőmérsékletre.

A cirkulációs szivattyú működtetése csak melegvíz elvételekor ésszerű. Az időprogram beállításának munkafázisait lásd a 28. oldalon. Az idősavok törlésének lépéseit lásd a 29. oldalon.

Az automatikus üzemmód beállítása (ha szükséges)

Nyomja meg a következő gombokat:

1.  az „**időprogram HMV**” menüpont kiválasztásához.
2.  az „**időprogram HMV**”, vagy az „**időprogram cirk.**” menüpont kiválasztásához.

3.  a nyugtázáshoz.
4.  az „**automatikus?**” üzenet kijelzéséhez, ha az „**automatikus?**” üzenet még nem jelent meg a kijelzőablakban.
5.  a nyugtázáshoz.



Egyedi időprogram beállítása

Az alábbiakban egy időprogram beállításának leírása következik, a  vízmelegítés példáján szemléltetve. A cirkulációs szivattyú időprogramjának beállítását ehhez hasonló módon végezze, miután kiválasztotta a „**időprogram cirk.**” funkciót.

Nyomja meg a következő gombokat:

1.  az „**időprogram HMV**” menüpont kiválasztásához.

Fontos tudnivaló!

Ha az időprogram beállítását idő előtt be szeretné fejezni, nyomja meg ismét a  gombot és nyugtázza az  gombbal.

2.  az „**időprogram HMV**”, vagy az „**időprogram cirk.**” menüpont kiválasztásához.

3.  a nyugtázáshoz.

4.  az „**egyedi?**” üzenet kijelzéséhez, ha az „**egyedi?**” üzenet még nem jelent meg a kijelzőablakban.

5.  a nyugtázáshoz.



A melegvízkészítés tartós beállítása (folytatás)

6. \oplus/\ominus amíg meg nem jelenik az „1-7” kijelzés, ha a hét minden napjára azonos időszavakat szeretne beállítani

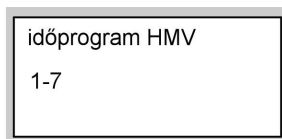

vagy

7. \oplus/\ominus „H”, „K” stb. kijelzés, ha a hét kijelzett napjára más időszavokat szeretne beállítani.

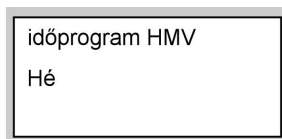

Fontos tudnivaló!

Ha a hét egyes napjaira különböző időszavok vannak beállítva, és Ön ismét minden napra azonos időszavokat szeretne beállítani, nyomja meg az „1-7” kijelzés megjelenése után az OK gombot. Valamennyi időszáv visszaáll a gyári beállításra.

8. OK a nyugtázáshoz; megjelenik az „1 HMV időszáv” kijelzés.

Fontos tudnivaló!

Ha át akar ugrani egy időszávot, nyomja meg a \oplus gombot.

9. OK a nyugtázáshoz; megjelenik az „1 időszáv HMV BE” kijelzés.
10. \oplus/\ominus a vízmelegítési időszáv kezdeti időpontjának beállításához.
11. OK nyugtázáshoz; megjelenik az „1 időszáv HMV KI” kijelzés.
12. \oplus/\ominus a vízmelegítési időszáv végének beállításához.
13. OK a nyugtázáshoz; megjelenik a „2 időszáv HMV BE” kijelzés.
14. A 2 - 4. vízmelegítési időszáv kezdetének és végének beállításához a 9 - 11. pontban leírtak alapján járjon el.



Ha törölni akar egy időszávot, nyomja meg a következő gombokat:

1. OK az „időprogram HMV” menüpont kiválasztásához.
2. OK míg meg nem jelenik a kívánt „időszáv HMV KI” kijelzés.



A melegvízkészítés beállítása

A melegvízkészítés tartós beállítása (folytatás)

3.  amíg az időszám végének beállításához megjelenik a „-- : --” kijelzés.
4.  a nyugtázáshoz, amíg meg nem jelenik a kazánvíz-hőmérséklet kijelzése.

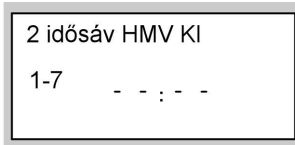



A melegvízkészítés változtatása néhány órára

A következő funkció segítségével néhány órára, a szabályozó beállításainak tartós megváltoztatása nélkül lehet beállítani a vízmelegítést. Ehhez válassza a  „**party üzemmód**” beállítást. A party üzemmód ideje alatt működik a cirkulációs szivattyú és a helyiség fűtése party-hőmérséklettel történik. Ha nem akarja fűteni a helyiségeket (pl. nyáron), állítsa a party-hőmérsékletet 4 °C-ra (lásd a 25. oldalon).

Nyomja meg a következő gombokat:



1.  a „**party üzemmód**” menüpont kiválasztásához; a party-hőmérséklet értéke villog.

Ha a „**fűtőkör kiválasztása**” üzenet jelenik meg és az „1 ” kijelzés villog:

- A  gombokkal válassza ki azt a fűtőkört, amelyre majd a beállítások vonatkoznak.
- Nyugtázza kétszer az  gomb megnyomásával.
-  gombot nyomja meg újból a „**party üzemmód**” menüpont kiválasztásához; villog a party-hőmérséklet értéke.

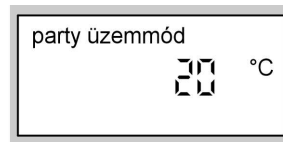
2.  a kívánt hőmérsékleti érték beállításához, ha megszeretné változtatni a helyiség hőmérsékletét.







3.  a nyugtázáshoz; a hőmérsékleti érték már nem villog, tárolva van.
4.  a beállításból történő kilépéshez.



A melegvízkészítés változtatása néhány órára (folytatás)

5. A party üzemmód befejezése
- A party üzemmód a normál helyiség hőmérséklettel történő helyiségfűtésre való legközelebbi átkapcsoláskor automatikusan befejeződik, legkésőbb 8 óra múlva.
 - Ha idő előtt be szeretné fejezni a party üzemmódot, nyomja meg újból a  gombot; a gomb világítása kialszik.



Ha a „**fűtőkör kiválasztása**” üzenet jelenik meg és az „1 

- A / gombokkal válassza ki azt a fűtőkört, amelyre majd a beállítások vonatkoznak.
- Nyugtázza kétszer az  gomb megnyomásával.
- Nyomja meg újból a  gombot.

A melegvízkészítés egyszeri beállítása

A következő funkció segítségével egyszeri alkalommal, a szabályozó beállításainak tartós megváltoztatása nélkül lehet aktiválni a vízmelegítést. Ehhez válassza a  „**party üzemmód**” beállítást.

Előfeltételek:



- A  „**lekapcsolt üzem**” és a  „**nyaralás program**” esetén nem működik.
- A melegvíz-hőmérsékletnek a beállított előírt érték alatt kell lennie (lásd a 26. oldalon).

A melegvízkészítés egyszeri beállítása (folytatás)



Nyomja meg a következő gombokat:

1.  a „**party üzemmód**” menüpont kiválasztásához; a party-hőmérséklet értéke villog.

Ha a „**fűtőkör kiválasztása**” üzenet jelenik meg és az „1 ” kijelzés villog:

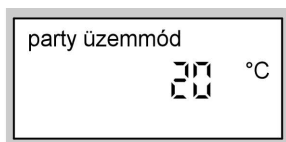
- A  gombokkal válassza ki azt a fűtőkört, amelyre majd a beállítások vonatkoznak.
- Nyugtázza kétszer az  gomb megnyomásával.
-  gombot nyomja meg újból a „**party üzemmód**” menüpont kiválasztásához; villog a party-hőmérséklet értéke.



2.  a nyugtázáshoz; elkezdődik a vízmelegítés.
3. Kb. 10 másodperc után nyomja meg még egyszer a  gombot; a gomb világítása kialszik.



Óra és dátum

Az idő és a dátum beállítása gyárilag történt, ezeket manuálisan lehet módosítani. Első üzembe helyezéskor, vagy ha a fűtési rendszer üzemeltetése hosszabb ideig szünetelt, szükséges lehet az idő és a dátum beállítása.



Fontos tudnivaló!

A nyári, ill. téli időszámításra történő átállítás automatikusan történik.

Nyomja meg a következő gombokat:

1.  az „**idő**” menüpont kiválasztásához.
2.  a kívánt idő beállításához.



3.  a nyugtázáshoz; megjelenik a „**dátum**”.
4.  a kívánt dátum beállításához.





5.  a nyugtázáshoz.

Nyelv

Nyomja meg a következő gombokat:

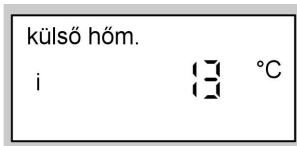
1.  megjelenik a „**külső hőmérséklet**” kijelzés.



2.  a kívánt nyelv beállításához.

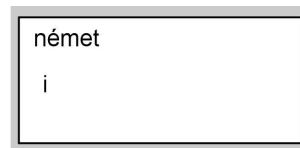

3.  a nyugtázáshoz.

További beállítások

A kontraszt-beállítása a kijelzőablakban

Nyissa ki a kezelőegység szabályozójának takarófedelét. Nyomja meg az

Ⓚ gombot és egyidejűleg állítsa be a

⊕ vagy ⊖ gombbal a kontrasztot.

Alapbeállítás

A ⊕ gomb megnyomásával az összes megváltoztatott érték visszaáll a gyári alapbeállításra.

Információk lekérése



A csatlakoztatott komponensektől és az elvégzett beállításoktól függően le lehet kérdezni az aktuális hőmérsékleteket és az üzemállapotokat.

Nyomja meg a következő gombokat:

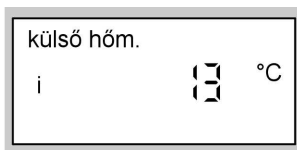
1.  megjelenik pl. a „külső hőm.”.



Ha a „fűtőkör kiválasztása” üzenet jelenik meg és az „1 IIII” kijelzés villog:

- A  gombokkal válassza ki azt a fűtőkört, amelyre majd a beállítások vonatkoznak.
- Nyugtázza kétszer az  gomb megnyomásával.
-  gombot nyomja meg újra.

2.  a lista további lekérézéséhez.

3.  a lekérézés befejezéséhez.

A lekérdezhető hőmérsékletek és üzemállapotok sorrendje:

- **egység sorszám** – más szabályozókkal együtt
- **nyaralás program** – ha beállították elutazás napja
- **érkezés napja**
- **külső hőmérséklet**
- **kazánvíz-hőmérséklet**
- **előremenő hőm.** – keverőszeleppel rendelkező fűtőkör esetén
- **belső hőm. normál** – előírt érték
- **helyiség-hőmérséklet** – tényleges érték, csak akkor, ha csatlakoztatva van távvezérlő
- **külső előírt helyiség-hőm.** – csak külső indítás esetén.
- **HMV hőmérséklet** – melegvíz-hőmérséklet
- **HMV szolár hőmérséklet** – a melegvíz hőmérséklete napenergia üzemben
- **kollektorhőmérséklet** – csak ha a napkollektoros rendszer csatlakoztatva van





Információk lekérézése (folytatás)

- **közös előre-hőm.** – közös előre-menő hőmérséklet hidraulikus váltóval rendelkező berendezésénél
- **égő*¹** – az égő üzemórái
- **égő 1 fokozat** – az égő üzemórái az 1. fokozatban (Vitoladens)
- **égő 2 fokozat** – az égő üzemórái a 2. fokozatban (Vitoladens)
- **égőindítások*¹**
- **tüzelőanyagfogy.** *¹(Vitoladens)
- **napenergia** – kijelzés kWh-ban, csak ha a napkollektoros rendszer csatlakoztatva van
- **idő**
- **dátum**
- **égő BE/KI**
- **égő 1 fokozat BE/KI** (Vitoladens)
- **égő 2 fokozat BE/KI** (Vitoladens)
- **belső szivattyú BE/KI**
- **belső kimenet BE/KI** – a belső csatlakozó bővítéséhez
- **fűtés sziv. BE/KI** – az A1 fűtőkör külső fűtőkori keringtető szivattyújához
- **tároló sziv. BE/KI**
- **cirk.sziv. BE/KI** – keringetési szivattyú
- **zavarjelzés BE/KI** – gyűjtő zavarjelzés
- **keverőszelep**
fűtéskeverő NYIT – keverőszelep teljesen nyitva
fűtéskeverő – középső állásban
fűtéskeverő ZÁR – keverőszelep teljesen zárva
- **szolárszivattyú BE/KI**
- **szolárszivattyú ...óra** – szolárszivattyú üzemóraszám
- **nyelv**

Időprogramok lekérézése



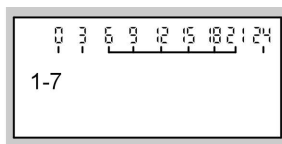

A helyiségfűtés időprogramja

Nyomja meg a következő gombokat:

1.  +  gombot nyomja meg egyidejűleg a helyiségfűtés időprogramjának lekérézéséhez; a beállított idő-sávok megjelennek egy időegyenesen.



Ha a „fűtőkör kiválasztása” üzenet jelenik meg és az „1 ” kijelzés villog:

- A  /  gombokkal válassza ki azt a fűtőkört, amelyre majd a beállítások vonatkoznak.
- Nyugtázza a választást az  gomb kétszeri megnyomásával.
-  +  gombokat újból tartsa benyomva egyszerre, a beállított idő-sávok megjelennek egy időegyenesen.

Az időprogramok változtatását lásd a 19. oldalon.



*¹Ha vissza kívánja állítani „0”-ra: nyomja meg a  gombot és nyugtázza az  gombbal.

Időprogramok lekérézése (folytatás)

A vízmelegítés időprogram

Nyomja meg a következő gombokat:

Az időprogramok változtatását lásd a 27. oldalon.

1.  +  gombot nyomja meg egyidejűleg a vízmelegítés időprogramjának lekérézéséhez; a beállított idő-sávok megjelennek egy időegyenesen.

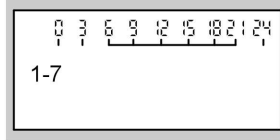

Az üzemzavarjelzés lekérézése

Ha üzemzavar van a fűtésben, úgy azt a kijelzőablakban a piros üzemzavarjelzés (lásd a 9. oldalon) villogása jelzi.

Lekérézés útján Ön is leolvashatja az üzemzavar kódját, és közölheti fűtési szakcégével. Így a fűtési szakember alaposabban fel tud készülni a javításra, és ezáltal csökkenhetnek a járulékos költségek.

Példák az üzemzavarjelzésre:

Üzemzavar a szabályozónál



Üzemzavar az égő komponensein



Nyomja meg a következő gombokat:

1.  az égő komponensein jelentkező üzemzavarok esetén.



Az üzemzavarjelzés lekérdezése (folytatás)

2. ⓘ a hibakereséshez.

Példa:



Ebben az esetben a fűtési szakembernek a „38”-as üzemzavarjelzést nevezze meg.

3. Ⓞ a „nyugtázáshoz”.

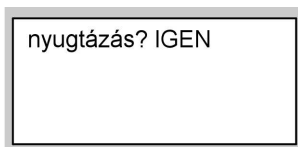









4. ⊕/⊖ az „Igen” vagy „Nem” beírásához.
A „nyugtázás? IGEN”-nel azt lehet megerősíteni, hogy észrevette az üzemzavart.

5. Ⓞ a nyugtázáshoz.

Fontos tudnivaló!

Ha nem szünteti meg az üzemzavart, másnap reggel 7.00 órakor ismét megjelenik az üzemzavarjelzés. A piros üzemzavarjelzés addig villog, amíg meg nem szüntetik az üzemzavart.

Ha a helyiségek túl hidegek

| Ok | Hibaelhárítás |
|--|--|
| A fűtőkészülék ki van kapcsolva Üzemjelzés „  ” (zöld) KI | <ul style="list-style-type: none"> ■ Kapcsolja be a „” hálózati kapcsolót (lásd a 9. oldalon) ■ Kapcsolja be a (fűtőhelyiségen kívüli) főkapcsolót, ha van ■ Kapcsolja be az áramkörü elosztó biztosítékát (az épület biztosítóka). |
| A szabályozó vagy a távvezérlő helytelenül van beállítva | <p>Ellenőrizze és adott esetben módosítsa a beállításokat:</p> <ul style="list-style-type: none"> ■ helyiség hőmérséklet (lásd a 18. oldalon) ■ idő (lásd a 33. oldalon) ■ időprogram (lásd a 19. oldalon) |
| Csak tároló-vízmelegítő üzem esetén: a vízmelegítés elsőbbséget élvez (  a kijelzőablakban) | Várja meg, amíg a melegvítároló fel-fűt, ill. átfolyó rendszerű vízmelegítő alkalmazása esetén fejezze be a vízelvételt (a kijelzőablakban a  jelzés kialszik) |
| Vitotronic 200-H szabályozóval vagy keverőszeleppel rendelkező fűtőkörhöz való bővítőkészlettel együtt: ki van kapcsolva a keverőszelep-motor hálózati kapcsolója | Kapcsolja be a keverőszelep-motoron lévő hálózati kapcsolót, I = be |
| Tüzelőanyag-hiány | <p>Olaj/PB-gáz esetén: ellenőrizze a tüzelőanyag-készletet és szükség esetén rendeljen utánpótlást. Földgáz esetén: nyissa ki a gázelzáró csapot vagy adott esetben forduljon a gázszolgáltatóhoz. Nyomja meg az égő-üzemzavar „” reteszoldó gombját.</p> |
| „üzemzavar” és „  ” kijelzés jelenik meg a kijelzőn, a szabályozó piros üzemzavarjelzése pedig villog | Nyomja meg az égőüzemzavar „  ” reteszoldó gombját – sikertelen kísérlet esetén értesítse a fűtési szakcéget. |
| Üzemzavar a szabályozóban: „üzemzavar” kijelzés jelenik meg a kijelzőn, és a piros üzemzavarjelzés villog | Kérdezze le a zavar típusát (lásd a 37. oldalon) és értesítse a fűtési szakcéget |



Mi a teendő?

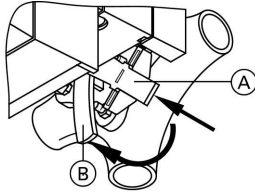

Ha a helyiségek túl hidegek (folytatás)

| Ok | Hibaelhárítás |
|------------------------------------|---|
| A keverőszelep-motor meghibásodott | Akassza ki az (A) motorkart és állítsa be kézzel a (B) keverőszelep-emelőt. Értesítse a fűtési szakcéget. |
| |  |

Ha a helyiségek túl melegek

| Ok | Hibaelhárítás |
|---|--|
| A szabályozó vagy a távvezérlő helytelenül van beállítva | Ellenőrizze és adott esetben módosítsa a beállításokat: <ul style="list-style-type: none">■ helyiség hőmérséklet (lásd a 18. oldalon)■ idő (lásd a 33. oldalon)■ időprogram (lásd a 19. oldalon) |
| Üzemzavar a szabályozónál, vagy hibás a külső hőmérséklet-érzékelő: „üzemzavar” kijelzés jelenik meg a kijelzőn, és a piros üzemzavarjelzés világog | Kérdezze le a zavar típusát (lásd a 37. oldalon) és értesítse a fűtési szakcéget |

Ha nincs melegvíz

| Ok | Hibaelhárítás |
|---|---|
| A fűtőkészülék ki van kapcsolva Üzemjelzés „  ” (zöld) KI | <ul style="list-style-type: none"> ■ Kapcsolja be a „” hálózati kapcsolót (lásd a 9. oldalon) ■ Kapcsolja be a (fűtőhelyiségen kívüli) főkapcsolót, ha van ■ Kapcsolja be az áramkörü elosztó biztosítékát (az épület biztosítóka). |
| A szabályozó vagy a távvezérlő helytelenül van beállítva | <p>Ellenőrizze és adott esetben módosítsa a beállításokat:</p> <ul style="list-style-type: none"> ■ A vízmelegítésnek bekapcsolva kell lennie (lásd a 13. és a 15. oldalon) ■ Melegvíz-hőmérséklet (lásd a 26. oldalon) ■ időprogram (lásd a 27. oldalon) ■ idő (lásd a 33. oldalon) |
| Tüzelőanyag-hiány | <p>Olaj/PB-gáz esetén: ellenőrizze a tüzelőanyag-készletet és szükség esetén rendeljen utánpótlást.</p> <p>Földgáz esetén: nyissa ki a gázelzáró csapot vagy adott esetben forduljon a gázszolgáltatóhoz.</p> <p>Nyomja meg az égő-üzemzavar „” reteszoldó gombját.</p> |
| Üzemzavar a szabályozóban: „ üzemzavar ” kijelzés jelenik meg a kijelzőablakban, és a piros üzemzavarjelzés villog | Kérdezze le a zavar típusát (lásd a 37. oldalon) és értesítse a fűtési szakcéget |

Ha a melegvíz túl forró

| Ok | Hibaelhárítás |
|------------------------------------|--|
| A szabályozó hibásan van beállítva | Ellenőrizze és adott esetben módosítsa a melegvíz-hőmérsékletet (lásd a 26. oldalon) |

Mi a teendő?

A „fűtőkör kiválasztása” kijelzés villog a kijelzőablakban

| Ok | Hibaelhárítás |
|---|---|
| Működtetett egy adott kezelőelemet a fűtőkör kiválasztását megelőzően | Válassza ki azt a fűtőkört, amelyre majd a beállítások vonatkoznak (lásd a 10. oldalon) |

Az „üzemzavar” kijelzés villog a kijelzőablakban

| Ok | Hibaelhárítás |
|---------------------------|--|
| A fűtőkészülék üzemzavara | Kérdezze le a zavar típusát (lásd a 37. oldalon) és értesítse a fűtési szakcéget |

Az idő kijelzés villog a kijelzőablakban

| Ok | Hibaelhárítás |
|---|---|
| A fűtőkészülék hosszabb ideig nem üzemelt | Állítsa be újra az időt és a dátumot (lásd a 33. oldalon) |

A „karbantartás” kijelzés látható a kijelzőablakban

| Ok | Hibaelhárítás |
|-----------------------------|---|
| Eljött a karbantartás ideje | Végeztesse el a karbantartást a fűtési szakcéggel |

A „távvezérlő” kijelzés látható a kijelzőablakban

| Ok | Hibaelhárítás |
|--|--|
| A fűtőkörhöz csatlakoztatva van egy távvezérlő | A beállításokat és a lekérdezéseket a távvezérlőn hajtsa végre (lásd a külön üzemeltetési utasítást) |

A „külső indítás” kijelzés látható a kijelzőablakban

| Ok | Hibaelhárítás |
|--|---|
| A szabályozón beállított üzemi programot külső kapcsolókészülék (pl. csatlakozóbővítő adapter) kapcsolta át. | Nincs szükség hibaelhárításra. Az üzemi program átkapcsolása kézi beállítással történt. |

A „külső program” kijelzés látható a kijelzőablakban

| Ok | Hibaelhárítás |
|---|---|
| A szabályozón beállított üzemi program átkapcsolása a Vitocom 100 kommunikációs porton keresztül történt. | Nincs szükség hibaelhárításra. Az üzemi program átkapcsolása kézi beállítással történt. |

A „belső hőm. táv.kért” kijelzés látható a kijelzőablakban

| Ok | Hibaelhárítás |
|---|--|
| A kommunikációs porton keresztül rákapcsoltak egy előírt helyiséghőmérséklet értéket. | Nincs szükség hibaelhárításra. Az indítás kézi beállítással történt. |

Mi a teendő?

A „funkció nélkül” kijelzés látható a kijelzőablakban

| Ok | Hibaelhárítás |
|--|---------------|
| A megnyomott gombhoz nincs hozzár- endelve funkció. | — |

Vitoladens - fűtőolaj-rendelés

Fűtőolaj-minőség

A Vitoladens 300-W és a Vitoladens 333-F a DIN 51603-EL-1-nek megfelelő kénzegény (max. 50 ppm kéntartalmú) fűtőolajjal történő tüzeléshez alkalmazható.

Ennek az alacsony kéntartalmú tüzelőanyagnak a használatakor nem kell semlegesíteni a kondenzvizet (az ATV-DVWK-A 251 munkalap szerint).

Fűtőolaj-adalékok

Fűtőolaj-adalékok akkor alkalmazhatók, ha rendelkeznek az alábbi tulajdonságokkal:

- a tüzelőanyag tárolóképességének javítása.
- a tüzelőanyag termikus stabilitásának növelése.
- a szagképződés csökkentése betöltéskor.



Figyelem

A fűtőolaj-adalékok égési maradványokat képezhetnek, aminek következtében csökkenhet az üzemelés biztonsága.

Égési maradványokat képező fűtőolaj-adalékok alkalmazása nem megengedett.

Égésjavítók

Az égésjavítók olyan adalékok, amelyek optimalizálják a fűtőolaj égését. A Viessmann olajégőkhoz nincs szükség égésjavítókra, mivel ezek az égők káros anyagban szegény és hatékony égést biztosítanak.



Figyelem

Az égésjavítók égési maradványokat képezhetnek, aminek következtében csökkenhet az üzemelés biztonsága.

Égési maradványokat képező égésjavítók alkalmazása nem megengedett.

Bio-tüzelőanyagok

A bio-tüzelőanyagok növényi olajokból, pl. napraforgó- vagy repceolajból készülnek.



Figyelem

Bio-tüzelőanyagok használata a Viessmann olajégő károsodásához vezethet.

Ezért használatuk nem megengedett.

Vitoladens - fűtőolaj-rendelés

Vitoladens - fűtőolaj-rendelés (folytatás)

Kérdéseivel forduljon a fűtési szakcégéhez.

Tisztítás

A készülékek bármely, a kereskedelemben szokványos háztartási tisztítószerral tisztíthatók (súrolószereket kivéve).

Ellenőrzés és karbantartás

A fűtési rendszerek ellenőrzése és karbantartása az energiamegtakarításra vonatkozó rendelet és a DIN 4755, DIN 1988-8, valamint az MSZ EN 806 szabványok előírásai szerint történik.

A rendszeres karbantartás biztosítja az üzemzavarmentes, energiatakarékos és környezetkímélő fűtőüzemet. Ezért javasoljuk, hogy kössön ellenőrzési és karbantartási szerződést fűtési szakcéggel.

Fűtőkazán

A fűtőkazán szennyeződésének növekedésével emelkedik az égéstermék-hőmérséklet és egyidejűleg az energiaveszteség is nagyobb lesz. Ezért minden fűtőkazánt évente tisztítani kell.

Melegváltató (amennyiben létezik)

A DIN 1988-8 és az MSZ EN 806 előírása értelmében legkésőbb két évvel az üzembe helyezés után, majd azt követően szükség esetén karbantartó vagy tisztító munkálatokat kell végrehajtani.

A melegváltató és a használati melegvíz becsatlakozásainak belső tisztítását csak elismert fűtési szakcég végezheti.

Ha a melegváltató hidegvíz bevezetésében vízkezelő készülék (pl. átemelő vagy adagoló) található, a töltést meghatározott időszakonként regenerálni kell. Kérjük, ehhez vegye figyelembe a gyártó előírásait.

Kiegészítésként Vitocell 100 esetén:

Javasoljuk, hogy évente ellenőriztesse a fűtési szakcéggel a védőanód működését.

Ellenőrzés és karbantartás (folytatás)

Az anód működésének ellenőrzéséhez nem szükséges megszakítani az üzemelést. A fűtési szakcég a védőáramot anódvizsgáló készülék segítségével mérheti.

Biztonsági szelep (melegvíztároló)

A biztonsági szelep üzemi készenlétét az üzemeltetőnek vagy a fűtési szakcégnek félévente lefúvatással ellenőriznie kell. Fennáll a veszélye, hogy a szelepülék beszennyeződik (lásd a szelepgyártó utasítását).

Használati melegvíz szűrő (ha létezik)

Higiéniiai okokból a következőképp járjon el:

- Nem öblíthető szűrők esetén 6 hónaponként cserélje ki a szűrőbetétet (kéthavonta végezzen szemrevételezéssel történő vizsgálatot).
- Visszaöblíthető szűrők esetén kéthavonta végezzen ellenáramú öblítést.

Energiatekarékosági javaslatok

Az alábbi kiegészítő intézkedések hozzájárulnak az energiamegtakarításhoz:

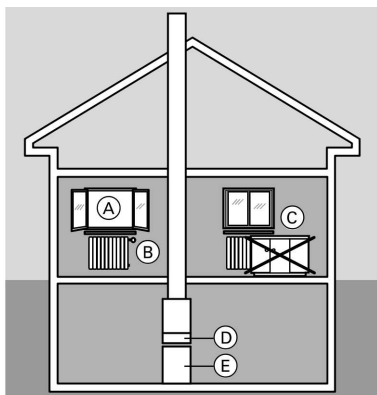

- Szellőztessen helyesen.
Az (A) ablakot csak rövid időre, de teljesen nyissa ki, és eközben zárja el a (B) termosztátszelepeket.
- Kerülje a helyiségek túlfűtését, törekedjen a 20 °C-os helyiség-hőmérséklet megtartására, egy fokkal alacsonyabb hőmérséklettel akár 6% fűtési költséget is megtakaríthat.
- Sötétedéskor engedje le az ablakon lévő redőnyöket (ha vannak).
- Állítsa be helyesen a (B) termosztátszelepeket.
- Ne állítson semmit közvetlenül a (C) fűtőtestek és a (B) termosztátszelepek elé.
- Használja ki a (D) szabályozó beállítási lehetőségeit; pl. „normál helyiség-hőmérséklet”, „csökkentett helyiség-hőmérséklettel” váltakozva.
- Állítsa be az (E) melegvítároló melegvíz-hőmérsékletét a (D) szabályozón.
- A cirkulációs szivattyút csak melegvíz-elvétel idején működtesse (a szabályozón beállított kapcsolási idők által).
- Ellenőrizze a melegvíz-fogyasztást: zuhanyozás közben általában kisebb az energiafogyasztás, mint fürdés közben.

Címszójegyzék

A

| | |
|-------------------------------------|--------|
| A szabályozó üzemen kívül helyezése | 13 |
| Alapbeállítás | 6, 34 |
| Automatikus üzemmód | 27, 28 |

B

| | |
|-----------------------------------|----|
| Beállított fűtési idők módosítása | 20 |
|-----------------------------------|----|

C

| | |
|---|----|
| Csökkentett helyiség hőmérséklet | 10 |
| Csökkentett helyiség hőmérséklet (éjszakai hőmérséklet) | 6 |

D

| | |
|------------------|----|
| Dátum módosítása | 33 |
|------------------|----|

É

| | |
|----------------|----|
| Égő | 10 |
| Égő üzemzavara | 10 |

E

| | |
|-------------------------------|--------|
| Egyedi időprogramok | 19 |
| Egyszeri vízmelegítés | 31 |
| Ellenőrzés | 47 |
| Előbeállítás a fűtőkészüléken | 6 |
| Első üzembe helyezés | 6 |
| Energiatakarékosság | 22, 23 |

F

| | |
|------------------------------|--------|
| Fagyvédelem | 6 |
| Fagyveszély | 9 |
| Fűtés és melegvíz | 6 |
| Fűtési energia megtakarítása | 22, 23 |
| Fűtési idők változtatása | 20 |
| Fűtőkészülék bekapcsolása | 12 |
| Fűtőkészülék kikapcsolása | 13 |
| Fűtőkör | |
| ■ két fűtőkör | 10 |
| Fűtőolaj | 45 |

G

| | |
|----------------|----|
| Gázlezáró csap | 13 |
|----------------|----|

H

| | |
|--|--------|
| Hálózati kapcsoló | 12, 13 |
| Hiba (Zavar) | 37 |
| Hőmérsékletek és üzemállapotok lekérdezése | 35 |
| Hőmérsékletek lekérdezése | 35 |

I

| | |
|------------------------------|-------|
| Idő beállítása | 10 |
| Időprogramok | |
| ■ a cirkulációs szivattyúhoz | 28 |
| ■ a helyiségfűtéshez | 6, 19 |
| ■ a vízmelegítéshez | 6 |
| Időprogram | |
| ■ vízmelegítéshez | 28 |
| Idősávok törlése | |
| ■ csak HMV üzemmód | 29 |

K

| | |
|-------------------------------|----|
| Kapcsolási idők | 19 |
| Karbantartás | 47 |
| Karbantartási kijelzés | 42 |
| Karbantartási szerződés | 47 |
| Kéményseprő általi ellenőrzés | 10 |
| Keringető szivattyú | 10 |
| Készülék bejelentése | 6 |
| Készülék bekapcsolása | 12 |
| Készülék kikapcsolása | 13 |
| Két fűtőkör | 10 |
| Keverőszelep | 10 |
| Kezelőegység | 7 |
| Kontraszt | 34 |
| Külső indítás | 43 |

L

| | |
|-----------------|--------|
| Lámpa | 12, 13 |
| Lámpa (diódák) | 37 |
| Lekapcsolt üzem | 13, 22 |

M

| | |
|-----------------------------------|----|
| Melegvíz | 6 |
| Melegvíz-hőmérséklet változtatása | 26 |

Címszójegyzék (folytatás)

| | | | |
|--|-------|--|--------|
| N | | S | |
| Normál helyiség hőmérséklet | 9, 10 | Standard üzem | 6 |
| Normál helyiség hőmérséklet (nappali hőmérséklet) | 6 | T | |
| Nyarlás | 21 | Takarék üzemmód | 23, 24 |
| Nyarlás program beállítása | 22 | Táv szabályozó által kért belső hőmérséklet | 43 |
| Nyelv átállítása | 33 | Távvezérlő | 7, 43 |
| Nyomásmérő | 12 | Tényleges hőmérséklet lekérdezése | 35 |
| O | | Tisztítási tudnivalók | 47 |
| Olaj rendelése | 45 | Ü | |
| P | | Üzemállapotok lekérdezése | 35 |
| Party üzemmód | 25 | Üzembe helyezés | 12 |
| Party üzemmód vízmelegítéssel | 30 | Üzemen kívül helyezés | 13 |
| Party-hőmérséklet beállítása .. 25, 30, | 32 | Üzemjelzés | 12, 13 |
| R | | Üzemzavarok elhárítása | 39 |
| Rádió-óra vétel | 10 | V | |
| | | Vízmelegítés | 10 |

Tanúsítvány



Az Ön kapcsolattartója

A fűtőkészüléken végzendő karbantartási és javítási munkákkal kapcsolatos kérdéseivel kérjük, forduljon fűtési szakszolgáltatóhoz. További információkat a www.viessmann.hu internetcím alatt találhat.

Viessmann Fűtéstechnika Kft.
2045 Törökbálint
Süssen u. 3.
Telefon: 06-23 / 334-334
Telefax: 06-23 / 334-339
www.viessmann.hu

5596 545 HU Műszaki változtatások jogát fenntartjuk!



Környezetbarát,
klómentesen fehérített papírra nyomtatva