

Használati útmutató

a készülék üzemeltetője számára

VIESMANN

Pellettüzelésű kazán, 18–48 kW
Időjárás függvényében vezérelt, Ecotronic digitális kazán- és fűtőköri szabályozóval



VITOLIGNO 300-C



Az Ön biztonsága érdekében



Kérjük, hogy az emberi életet fenyegető veszélyek, a balesetek és az anyagi károk elkerülése érdekében pontosan tartsa be a biztonságtechnikai utasításokat.

A biztonságtechnikai utasítások magyarázata



Veszély

Ez a jel személyi sérülések veszélyére figyelmeztet.



Figyelem

Ez a jel anyagi és környezeti károk veszélyére figyelmeztet.

Fontos tudnivaló!

A *Fontos tudnivaló* címszó alatt kiegészítő információk találhatóak.

Célcsoport

Ez az üzemeltetési utasítás a fűtési rendszer üzemeltetője számára készült.

Ezt a készüléket 8 éven felüli gyermekek, valamint korlátozott testi, érzékelési vagy szellemi képességekkel rendelkező vagy a szükséges tapasztalattal és ismeretekkel nem rendelkező személyek is használhatják, felügyelet mellett, valamint amennyiben a készülék biztonságos használatával kapcsolatos oktatásban részesültek, és tisztában vannak az ebből eredő veszélyekkel.



Figyelem

- Ne hagyja felügyelet nélkül a készülék közelében lévő gyermekeket.
 - A gyermekek nem használhatják játékszerként a készüléket.
 - A gyermekeknek tilos felügyelet nélkül tisztítási és felhasználói karbantartási munkálatokat végezni a készüléken.

A készülék csatlakoztatása

- A készüléket kizárólag képesítéssel rendelkező szakember csatlakoztathatja, és helyezheti üzembe.
- A készüléket csak megfelelő tüzelőanyaggal szabad üzemeltetni.
- Tartsa be az előírt villamos csatlakozási feltételeket.
- A meglévő felszerelés kizárólag képesítéssel rendelkező szakember révén módosítható.



Veszély

A fűtési rendszeren szakszerűtlenül végrehajtott munkák életveszélyes balesetekhez vezethetnek.
Az elektromos szerelés csak villamossági szakember számára engedélyezett.

A készüléken végzett munka

- A készüléken végzett beállításokat és munkákat szigorúan a jelen üzemeltetési utasítás előírásai szerint végezze.
A készüléken szükséges további munkát kizárólag képesítéssel rendelkező szakember végezheti.
- A felszerelt alkatrészeket vagy a telepített kiegészítő tartozékokat soha ne módosítsa, illetve ne távolítsa el.
- A csőkötéseket ne nyissa ki, illetve ne húzza után.



Veszély

A forró felületek égési sérüléseket okozhatnak. Ne érjen a készülék belső tere, a szigetetlen csövek, a szerelvények és az égéstermék-elvezetés forró felületeihez.

Teendők égéstermékcszag esetén



Veszély

Az égéstermékek életveszélyes mérgezést okozhatnak.

- Kapcsolja ki a fűtési rendszert.
- Szellőztesse ki a felállítási helyiséget.
- Csukja be a lakóhelyiségekbe nyíló ajtókat.

Teendők tűz esetén



Veszély

Tűz esetén égés és robbanás veszélye áll fenn.

- Kapcsolja ki a fűtési rendszert.
- ABC tűzbiztonsági osztályú ellenőrzött tűzoltó készüléket használjon.

Teendők a fűtési rendszer üzemzavarai esetén



Veszély

Az üzemzavarjelzések a fűtési rendszer meghibásodásaira utalnak. Az el nem hárított üzemzavarok életveszélyes következményekkel járhatnak.

Az üzemzavarjelzéseket ne nyugtázza rövid időn belül többször. Értesítse a fűtési szakcéget, hogy az elemezhesse az okokat, és megszüntethesse a hibát.

Az Ön biztonsága érdekében (folytatás)

A felállításra vonatkozó feltételek



Veszély

A befűvő nyílások lezárása az égést tápláló levegő hiányához vezet. Ez az égés tökéletlenségét és ezáltal életveszélyes szénmonoxid keletkezését eredményezi.

Ne zárja el a meglévő befűvő nyílásokat, és ne állítson semmit ezek elé.

Utólag ne hajtson végre az építészeti adottságokat érintően olyan módosításokat, amelyek hatással lehetnek a biztonságos üzemeltetésre (pl. vezetékfektetés, burkolatok vagy válaszfalak létesítése).



Veszély

A gyúlékony folyadékok és anyagok (pl. benzin, oldó- és tisztítószer, festékek vagy a papír) ellobbanásokat és tüzet okozhatnak.

Ilyen anyagokat ne tároljon vagy használjon a fűtőhelyiségben és a fűtési rendszer közvetlen közelében.



Figyelem

Nem megengedett környezeti feltételek károsíthatják a fűtési rendszert, és veszélyeztethetik a biztonságos üzemelést.

- 0 °C-nál magasabb és 35 °C-nál alacsonyabb környezeti hőmérsékletet kell biztosítani.
- Kerülje a (pl. festékekben, oldó- és tisztítószerben lévő) freonszarmazékok okozta légszennyeződést és az erős (pl. csiszolási munkák általi) porképződést.
- Kerülje a (pl. folyamatos ruhaszárítás miatt) tartósan magas páratartalmat.

Elszívó készülékek

Szabadba vezető légelvezető nyílással rendelkező készülékek (páraelszívó ernyők, elszívó készülékek, klímaberendezések) esetében az elszívás következtében vákuum alakulhat ki a felállítási helyiségben. A fűtőkazán ezzel egyidejű üzemelése esetén égéstermékek visszaáramlására kerülhet sor.



Veszély

Szabadba vezető légelszívóval rendelkező készülékekkel egyidejű üzemeltetés esetén égéstermékek visszaáramlása következtében életveszélyes mérgezésekre kerülhet sor. Megfelelő intézkedésekkel biztosítson elegendő utánpótlást az égést tápláló levegő számára. Szükség esetén lépjen kapcsolatba a fűtési szakcégével.

Kiegészítő komponensek, pót- és kopó alkatrészek



Figyelem

A fűtési rendszert károsíthatják, vagy működését negatívan befolyásolhatják mindazok a komponensek, amelyeknek bevizsgálása nem a fűtési rendszerrel együtt történt.

A részegységek felszerelését vagy cseréjét kizárólag az illetékes szakcég végezheti.

1. Bevezető információk	Szimbólumok	6
	Rendeltetésszerű használat	6
	Tüzelőanyagrendelés	7
	■ Szállítási módok	7
	Első üzembe helyezés	7
	Visszatérő kibocsátásmérések	7
	A készülék gyári beállításai	7
	Szakkifejezések	8
	Energiatakarékossági javaslatok	8
2. A kezelésről	A kazán kezelőelemei és alkatrészei	9
	A szabályozó kezelő- és kijelzőelemei	9
3. A kazán kezelése	A felfűtés előkészítése	10
	Intézkedések a kazán túlhevülése esetén	10
	■ A kazánvíz-hőmérséklet 100 °C-ra emelkedik	10
4. A szabályozó kezelése	Navigáció a menüben	12
	■ A Start-stop gomb működése (B)	12
	A szabályozó menüstruktúrában	13
5. Fűtés	Szükséges beállítások	16
	Fűtőkör kiválasztása	16
	A helyiség-hőmérséklet beállítása	16
	Az üzemmód beállítása	17
	Az időprogram beállítása	17
	Fűtési jelleggörbe módosítása	19
	Fűtés kikapcsolása	21
6. Komfort- és energiatakaré- kossági funkciók	A party üzem kiválasztása	22
	A takarékos üzem kiválasztása	22
	Az elutazási program kiválasztása	23
7. Melegvíz-készítés	Szükséges beállítások	25
	A melegvíz-hőmérséklet beállítása	25
	Az üzemmód beállítása	25
	Az időprogram beállítása	25
	■ Idősávok törlése	26
	■ Az idősávok gyári alapbeállításba állítása	27
	A melegvíz-készítés kikapcsolása	27
8. Fűtési puffertároló	Az üzemmód beállítása	28
	Időprogram beállítása	28
	■ Idősávok törlése	29
	A fűtési jelleggörbe beállítása	29
9. Tüzelőanyag-ellátás	Az automatikus tüzelőanyag-ellátás megszakítási idői	31
	■ Megszakítási idők beállítása	31
	■ Idősávok törlése	32
	■ Szívószondák kiosztásának beállítása/Szívószondák letiltása	32
	■ Szívószondák öblítése és/vagy a korlátozás megszüntetése	33
10. További beállítások	A kijelző kontrasztjának beállítása	34
	A kijelzővilágítás fényerejének beállítása	34
	Adja meg a fűtőkörök nevét	34
	Pontos idő és dátum beállítása	35
	A nyelv beállítása	35
	A hőmérséklet mértékegységének (°C/°F) beállítása	35
	Kazánvíz-hőmérséklet módosítása	36
	Minimális rendszerhőmérséklet beállítása	36

	A gyári beállítás visszaállítása	36
11. Lekérdezések	Üzemzavarjelzések lekérdezése	38
	Információk lekérdezése	38
	■ Információk lekérdezése az alapmenüben	39
	■ Információk lekérdezése a bővített menüben	39
	■ Hőmérsékletek lekérdezése	40
12. Üzemen kívül helyezés	Üzemen kívül helyezés hosszabb fűtésszünetre	41
	Üzemen kívül helyezés	41
13. Mi a teendő?	Ha a helyiségek túl hidegek	42
	Ha a helyiségek túl melegek	42
	Ha nincs melegvíz	43
	Ha a melegvíz túl forró	43
	Ha a „Üzemzavar” üzenet jelenik meg a kijelzőn	43
	Ha a kijelzőn a „Szolár túlhevülés veszélye” jelenik meg	43
14. Karbantartás	Ápolás, ellenőrzés és karbantartás	44
	Biztosítékok cseréje	44
	Fontos tudnivalók a tisztításhoz	44
	Karbantartási intervallumok	45
	A hamutartály ürítése	45
15. Függelék	Fogalommagyarázatok	47
	Hatékony és alacsony kibocsátású üzem	48
	Szétszerelés	48
	Ártalmatlanítási tudnivalók	48
	■ A csomagolóanyag ártalmatlanítása	48
	■ A fűtési rendszer végleges üzemen kívül helyezése és ártalmatlanítása	48
	Általános energiatakarékossági javaslatok	49
16. Címszójegyzék	50

Szimbólumok

Szimbólum	Jelentés
	Utalás további információkat tartalmazó másik dokumentumra
	Munkafázis az ábrán: A számozás a munkamenet sorrendjének felel meg.
	Figyelmeztetés anyagi és környezeti károokra
	Feszültség alatt álló tartomány
	Fokozottan vegye figyelembe.
	<ul style="list-style-type: none"> ▪ Az alkatrészt hallhatóan be kell pattintani. vagy ▪ Hangjelzés
	<ul style="list-style-type: none"> ▪ Használjon új alkatrészt. vagy ▪ Szerszám esetében: Tisztítsa meg a felületet.
	Az alkatrészt szakszerűen ártalmatlanítsa.
	Az alkatrészt vigye megfelelő gyűjtőhelyre. Az alkatrészt ne dobja a háztartási hulladékba.

Rendeltetésszerű használat

A készülék rendeltetésszerűen csak az MSZ EN 12828 szabvány szerinti zárt fűtési rendszerekben, a vonatkozó szerelési, kezelési és szervizre vonatkozó utasítások figyelembevételével üzemeltethető. Kizárólag ivóvíz minőségű fűtővíz felmelegítésére szolgál.

A rendeltetésszerű használat előfeltétele, hogy rendszerspecifikusan engedélyezett részegységekkel együttes, helyhez kötött szerelés valósuljon meg.

Az épületfűtéstől vagy melegvíz-készítéstől eltérő célú ipari alkalmazás nem számít rendeltetésszerűnek.

Az ezen túlmenő alkalmazást a gyártónak esetenként engedélyeznie kell.

A készülék helytelen használata ill. szakszerűtlen kezelése (pl. a készülék nyitott állapotban való hosszabb üzemeltetése) tilos és a garancia elvesztéséhez vezet. A helytelen használat esete forog fenn akkor is, ha a fűtési rendszer részegységeinek rendeltetésszerű funkcióit módosítják (pl. az égéstermék-elvezető/levegőbevezető csövek elzárása révén), vagy ha a készülékhez ajánlottól eltérő tüzelőanyagot használnak.

Tüzelőanyagrendelés

Az alkalmazott pelletnek meg kell felelnie az ENplus szabvány A1 osztályra és a DIN EN 17225-2 szabvány A1 osztályra vonatkozó követelményeinek (A): ÖNORM 7135). Kizárólag az alábbi tulajdonságokkal rendelkező fapelleteket használjon:

- Átmérő: 6 mm
- Hossz: 5–30 mm (a pelletek legfeljebb 20 %-a lehet max. 45 mm)
- Maradék nedvesség: max. 7–12 %

Fontos tudnivaló!

Hulladékot nem szabad eltüntetni ebben a kazánban.

Szállítási módok

A fapelletet 15–30 kg-os zsákokban, max. 1000 kg teherbírású nagy kartondobozokban és ömlesztve áru-
lják.

A fapelletet ömlesztett formában tartálykocsival szállítják és tömlőrendszer segítségével fúvatják a raktárba.

Fontos tudnivaló!

A kazánban lévő pellettartály kb. 50 liter pelletet képes befogadni. Ez kb. két db egyenként 15 kg-os zsáknak felel meg.

Első üzembe helyezés

Az első üzembe helyezést és a helyi és építészeti adottságokhoz történő hozzáigazítást szervizelésre jogosult fűtési szakcégnak kell elvégeznie.



Szervizre vonatkozó utasítás

Új tüzelőberendezés üzemeltetőjeként köteles a tüzelőberendezést haladéktalanul bejelenteni a területileg illetékes kéményseprőnél. A területileg illetékes kéményseprő (kéményseprőipari vállalat) tájékoztatja arról, hogy a tüzelőberendezésen milyen további vizsgálatok szükségesek (pl. rendszeres mérések, tisztítás).

A kibocsátásmérés előkészítése és végrehajtása a szennyezőanyag-kibocsátásra vonatkozó 1. szövet-ségi törvény (BlmSchV) szerint:



Szervizre vonatkozó utasítás

Visszatérő kibocsátásmérések

- A kazán mérésre történő előkészítését a fűtési szakcéggel kell elvégeztetni.
- Tájékoztassa fűtési szakcégét kb. két héttel a következő kibocsátásmérés előtt.
- Készítsen elő megfelelő tüzelőanyagot a jelen üzemeltetési utasítás alapján.

A kibocsátásmérés előkészítése és végrehajtása a szennyezőanyag-kibocsátásra vonatkozó 1. szövet-ségi törvény (BlmSchV) szerint:



Szervizre vonatkozó utasítás

A készülék gyári beállításai

Kazánjának szabályozása gyárilag van beállítva.

- A fűtőkörök „**Fűtés**” üzemmódra vannak beállítva.
- A melegvíz-készítés „**Melegvíz**” üzemmódra van beállítva.

A készülék gyári beállításai (folytatás)

Fűtési rendszere ezzel üzemkés:

Fűtés

- A helyiségek fűtése **06:00-tól 22:00 óráig** 22 °C „**Kívánt belső hőm.**” hőmérsékleten történik (normál fűtési üzem).
- **22:00-tól 06:00 óráig** a rendszer az Ön helyiségeit „**Kívánt csökk. hőmérs.**”-sel fűti (belső hőmérséklet csökkentett fűtéshez, pl. éjszakai csökkentett üzemhez).
- Az első üzembe helyezéskor a fűtési szakcég finombeállításokat végez el. Valamennyi beállítás megváltoztatható utólag bármikor (lásd a 16. oldaltól).

Melegvíz-készítés

- A rendszer a vizet minden nap **00:00-tól 24:00 óráig** 60 °C-ra, az „**Előírt melegvíz-hőmérséklet**” értékére melegíti fel.
- Az első üzembe helyezéskor a fűtési szakcég finombeállításokat végez el. Valamennyi beállítás megváltoztatható utólag bármikor (lásd a 25. oldaltól).

Fagyvédelem

- A kazán, a melegvíz-tároló és a fűtési puffertároló fagyvédelme biztosítva van.

Téli/nyári átállítás

- Az átállítás automatikusan történik.

Pontos idő és dátum

- A hét napját és a pontos időt a fűtési szakcég állítja be az első üzembe helyezéskor.

Áramszünet

- Áramszünet esetén az adatok nem vesznek el.

Szakkifejezések

A kazán funkcióinak egyszerűbb megértése érdekében a függelékben megtalálható a „Fogalommagyarázatok” fejezet.

Energiatakarékossági javaslatok

Használja a fűtőkazán szabályozásának beállítási lehetőségeit:

- A fűtéshez azt az üzemmódot válassza, amelyik megfelel a pillanatnyi igényeknek:
 - Rövid távollét esetére (pár órás, pl. bevásárlás idejére) válassza a „**Takarékos üzem**” funkciót (lásd a 22. oldalt).
 - Takarékos üzemmódban a szabályozó csökkentett belső hőmérsékletet biztosít.
 - Többnapos távollét esetén állítsa be az „**Elutazási program**” üzemmódot (lásd a 23. oldalon). Amíg az elutazási program be van kapcsolva, a fűtés üzemmódja automatikusan a „**Lekapcsolt üzem**”.
 - Ha hosszabb ideig sem fűtésre, sem melegvízre nincs szüksége, állítsa be az adott fűtési körhöz és a melegvízhez a „**Lekapcsolt üzem**” üzemmódot.
 - Lásd a 21. oldalon a mindenkori fűtési körök esetében
 - Lásd a 27. oldalon a melegvíz-készítés esetében
- A melegvíz-tárolóban ne állítsa túl magasra a hőmérsékletet (lásd a 25. oldalon).

A kazán szabályozójának további energiatakarékossági funkcióival kapcsolatos információkért forduljon fűtési szakcéghez.

Általános energiatakarékossági javaslatokat a 49. oldalon talál.

A kazán kezelőelemei és alkatrészei

Szívórendszeres kivitel

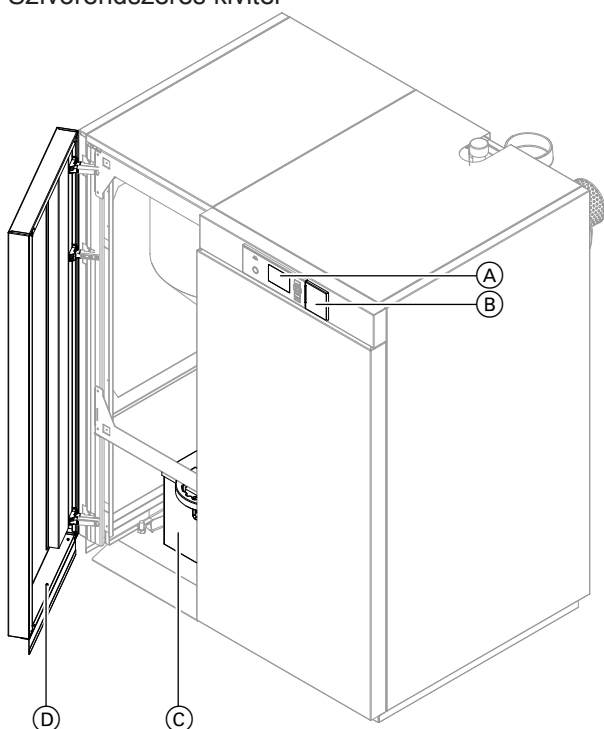

1. ábra

- (A) a szabályozás kezelőegysége
- (B) készülék főkapcsolója és a biztonsági hőmérséklet-határoló termosztát (STB) visszaállító gombja a burkolat mögött
- (C) hamutartály
- (D) bal oldali homloklemez (ajtó)

Flexibilis csigás kivitel

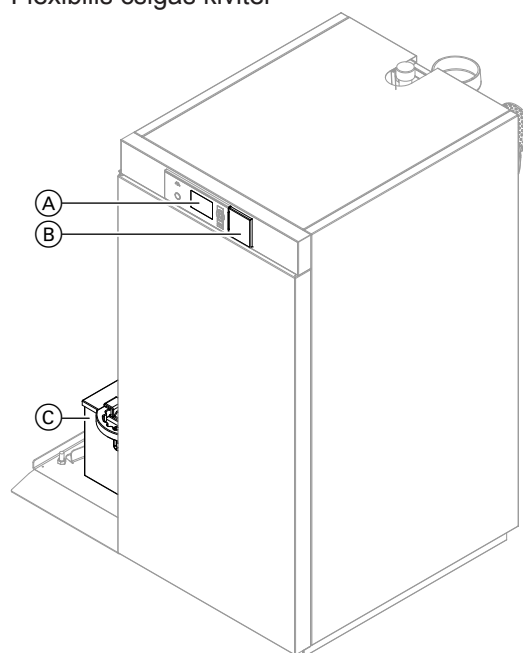

2. ábra



Veszély

A készülék főkapcsolója (a (B) burkolat mögött) a szabályozó feszültségmentesítésére szolgál. A hálózati csatlakozó vezeték ezzel **nem** kerül lekapcsolásra. A szabályozóházban feszültség alatt álló alkatrészek találhatók.

Fontos tudnivaló!

A tisztítási és karbantartási munkálatok áttekintése a 45. oldaltól olvasható.

A szabályozó kezelő- és kijelzőelemei

A kezelőegység

A szabályozó minden beállítását központi helyen, a kezelőegységen végezheti el.

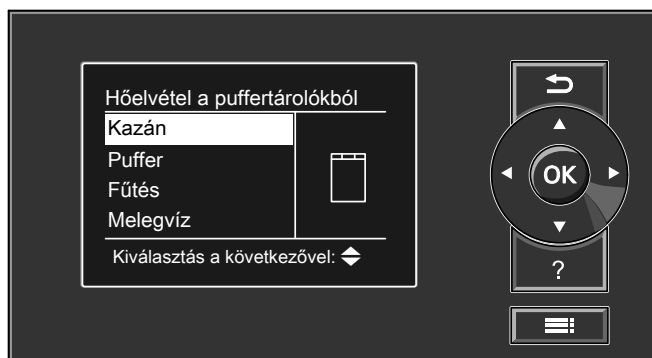

3. ábra

- ↶ Egy szintet visszalép a menüben vagy megszakít egy megkezdett beállítást.
- ⊕ Navigációs gombok
Lapozás a menüben vagy értékek beállítása.
- Ⓞ A kiválasztás nyugtázása vagy az elvégzett beállítás mentése.
- ? A kiválasztott menüponthoz tartozó súgószöveg megjelenítése.
- ☰ A bővített menü megjelenítése.

A szabályozó kezelését lásd a 12. oldaltól.

A felfűtés előkészítése

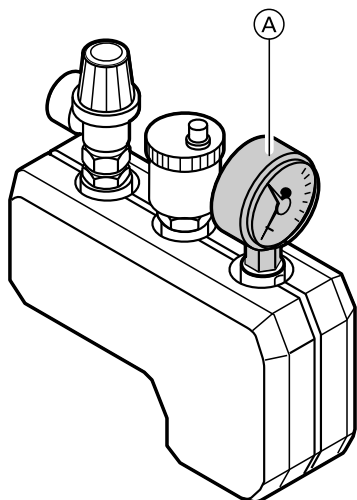

4. ábra

1. Ellenőrizze a fűtőberendezés nyomását a (A) nyomásmérőn:
Ha a mutató a piros jelölés alatt van, a berendezésben uralkodó nyomás túl alacsony. Töltsön után vizet vagy értesítse a fűtési szakcéget.
Minimális rendszernyomás: 1,0 bar (0,1 MPa)

2. Ellenőrizze, hogy a fűtőhelyiség szellőző- és szelőlőztető nyílásai ne legyenek eltorlaszolva.

Fontos tudnivaló!

A helyiség levegőjétől függő üzemben a felállítási helyiség szolgáltatja az égést tápláló levegőt.

3. Ellenőrizze, hogy biztosítja-e a hőleadást a fűtési rendszer vagy a fűtővíz puffertartó. Szükség esetén nyissa meg a fűtőtesteken lévő termostatikus szelepeket.
4. Győződjön meg róla, hogy nyitva van-e a fűtési előremenő és a fűtési visszatérő összes tolózára.
5. Ellenőrizze, hogy a kazán összes fedele zárva van-e.
6. Győződjön meg arról, hogy biztosított-e a kazán áramellátása.

Intézkedések a kazán túlhevülése esetén

A kazánt a biztonsági hőmérséklet-határoló termostát védi a túlhevüléstől.

Fontos tudnivaló!

A biztonsági hőmérséklet-határoló termostát változtatása tilos, és a garancia elvesztéséhez vezet.

Hibás elemek csak a Viessmann cég eredeti alkatrészre cserélhetők ki.

Fontos tudnivaló!

Értesítse a fűtési szakcéget, ha a kazán túlhevülése rövid időn belül újra, vagy szabályos időközönként ismételtten fellép.

A kazánvíz-hőmérséklet 100 °C-ra emelkedik

Biztonsági hőmérséklet-határoló termostát (STB)

A biztonsági hőmérséklet-határoló termostát visszaállító gombja a kezelőegység (A) burkolata mögött található (lásd a következő ábrát)

Fontos tudnivaló!

Ha kioldott a biztonsági hőmérséklet-határoló termostát, akkor kézzel kell kioldani a reteszelését.

A funkció kioldódása:

A biztonsági hőmérséklet-határoló termostát akkor old ki, ha a kazánvíz-hőmérséklet meghaladja a 100 °C-ot.

A funkció megszüntetése:

Fontos tudnivaló!

A visszaállítás (reteszoldás) csak kb. 70 °C-os kazánvíz-hőmérséklet esetén lehetséges.

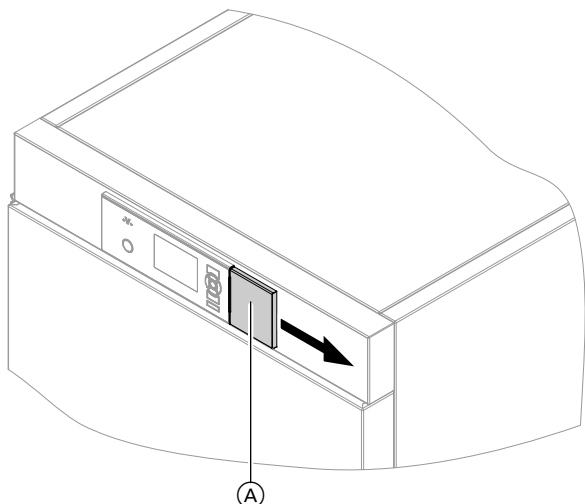
Intézkedések a kazán túlhevülése esetén (folytatás)

5. ábra

1. Tolja a kezelőegység **(A)** burkolatát jobbra.
2. Nyomja meg a biztonsági hőmérséklet-határoló termosztát zöld gombját. Halk „kattanás” hallható. Ezzel kioldotta a biztonsági hőmérséklet-határoló termosztát reteszelését.
3. Zárja le a kezelőegység burkolatát.
4. Nyugtázza a biztonsági hőmérsékletet a szabályozó kezelőegységén a **(OK)** gombbal.

Kijelző



6. ábra

- Ⓐ üzemfázis kijelzése
- Ⓑ start-stop gomb
- Ⓒ párbeszédsor

A kiválasztott menüpont fehér háttérrel jelenik meg.

A Ⓒ párbeszédsorban a vonatkozó kezelési utasítások olvashatók.

A Start-stop gomb működése Ⓑ

Start-stop gomb:

Nem világít	A fűtőkazán ki van kapcsolva, nincs fagyvédelem.
Világít	A fűtőkazán készenléti állapotban van és igény esetén automatikusan elindul, vagy A fűtőkazán üzemel.
Villog	A fűtőkazán kiegészítés alatt áll vagy Külső indítás aktiválva 44. kódcímen keresztül Fontos tudnivaló! <i>Külső kezelőkészülék csatlakoztatása esetén a Start-stop gomb deaktiválódik. A fűtőkazán csak a külső készüléken keresztül kapcsolható be- és ki.</i>
▪ Lassú villogás	270-es dugó érintkezője zárva Külső indítás van érvényben.
▪ Gyors villogás	270-es dugó érintkezője nyitva Nincs érvényben indítás.

Navigáció a menüben (folytatás)

Példa: Különböző párbeszédsorokkal való beállítások eljárás módja

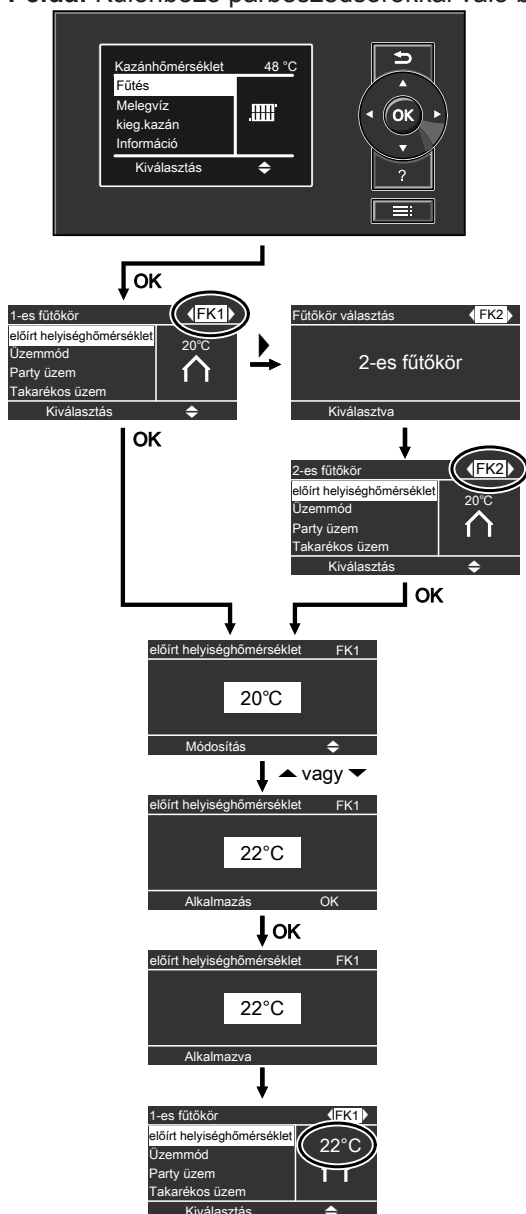

7. ábra

A szabályozó menüstruktúrában

Két kezelői szint áll az Ön rendelkezésére, az „alapmenü” és a „bővített menü”.

Alapmenü

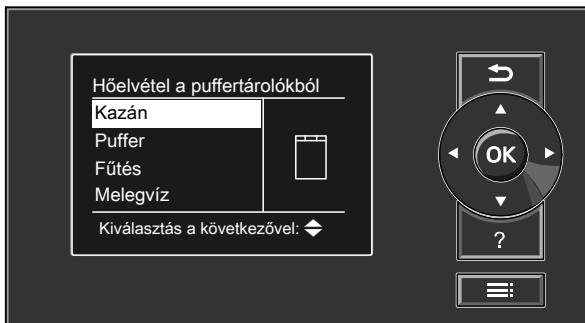

8. ábra

Az alapmenüben a **leggyakrabban használt** beállítások és lekérdezések végezhetők el:

- Az előírt helyiséghőmérséklet beállítása.
- Az üzemmód beállítása.
- A „party üzemmód” komfortfunkció beállítása.
- A „takarékos üzem” funkció beállítása.
- Az üzemállapot lekérdezése.
- A hőmérsékletek lekérdezése, pl. külső hőmérsékletek

- Információk lekérdezése.
- Megjegyzés, figyelmeztető és hibaüzenetek lekérdezése.

Az alapmenü megjelenítéséhez:

- Ha a képernyőkímélő aktív: Nyomjon meg egy **tetszőleges** gombot.
- Ha a menüben tetszőleges helyen van: Annyiszor nyomja meg a ↶ gombot, amíg meg nem jelenik az alapmenü.

Bővített menü



9. ábra

A bővített menüben elvégezheti a Vitotronic szabályozó funkciójának **valamennyi** beállítását és lekérdezését, pl. az elutazási program és az időprogramok beállítását.

A bővített menü megjelenítéséhez:

- Ha a képernyőkímélő aktív: Nyomjon meg egy **tetszőleges** gombot, majd a ≡ gombot.
- Ha a menüben tetszőleges helyen van: Nyomja meg a ≡ szimbólumot.

Képernyőkímélő

- Ha a kezelőegységen néhány percre nem végez beállítási műveleteket, akkor bekapcsol a képernyőkímélő.
- Az üzemi fázis függvényében a képernyőkímélő tájékoztatja Önt a kazán vagy a fűtési puffertároló aktuális értékeiről.

A szabályozó menüstruktúrában (folytatás)

Képernyőkímélő a „Kazán terheléses üzem” üzemi fázis esetén

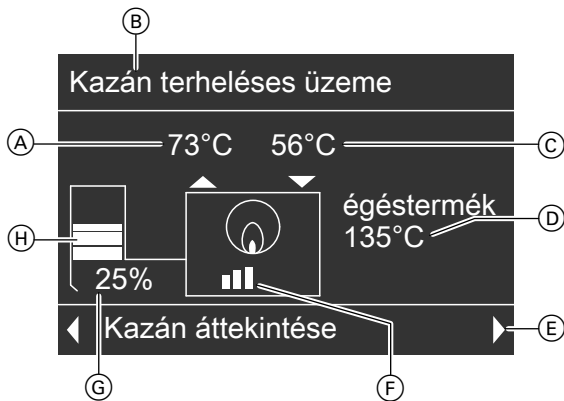

10. ábra

- | | |
|--|---|
| (A) a fűtőkazán előremenő hőmérséklete | (E) párbeszéd sor |
| (B) üzemi fázis | (F) a fűtőkazán névleges hőteljesítménye |
| (C) a kazán visszatérő hőmérséklete | (G) betolás szállító teljesítménye (pellet) |
| (D) égéstermék-hőmérséklet | (H) pellettartály töltésszintje |

Képernyőkímélő a „Hőelvétel a puffertárolókból” üzemi fázis esetén

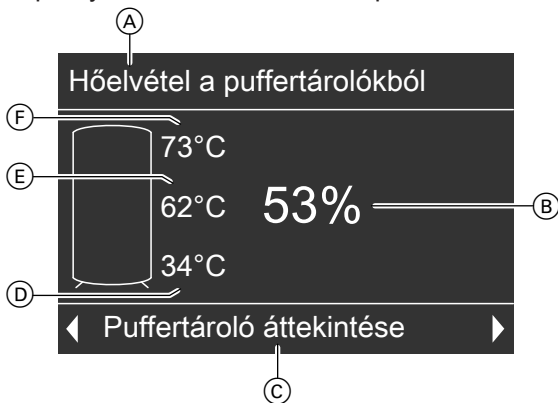

11. ábra

- | | |
|--|--|
| (A) üzemi fázis | (D) fűtési puffertároló alsó hőmérséklete |
| (B) a fűtési puffertároló töltési állapota százalékban | (E) fűtési puffertároló középső hőmérséklete |
| (C) párbeszéd sor | (F) fűtési puffertároló felső hőmérséklete |

Nyomjon meg egy tetszőleges gombot. Ezzel belép az alamenübe (lásd a 14. oldalon).

A „Súgó” menü

Rövid útmutató formájában tájékozódhat a kezelőelemek használatának és a fűtőkör kiválasztásának módjáról.

A rövid útmutató megjelenítéséhez:

- Ha a menüben tetszőleges helyen van:
Jelenítse meg a „Súgó” menüpontot a „?” nyomógombbal.

Szükséges beállítások

Ha fűteni kíván, ellenőrizze az alábbiakat:

- Kiválasztotta a fűtőkört?
A beállításokat lásd a „Fűtőkör kiválasztása” c. fejezetben a 16. oldalon.
- Beállította a kívánt belső hőmérsékletet?
A beállítást lásd a 16. oldalon.
- Beállította a helyes üzemmódot?
A beállítást lásd a 28. oldalon.
- Beállította a kívánt időprogramot?
A beállítást lásd a 28. oldalon.

Fűtőkör kiválasztása

A helyiségek fűtése adott esetben több fűtőkörré oszlik.

- Több fűtőkörből álló fűtési rendszerek esetén először a módosítandó fűtőkört kell kiválasztani.
- Egy fűtőkörből álló fűtőkészülékeknél nincs ilyen választási lehetőség.

Példa:

- Az „**1-es fűtőkör**” a saját maguk által lakott helyiségek fűtőköre.
- A „**2-es fűtőkör**” a bérlakás helyiségeinek fűtőköre.

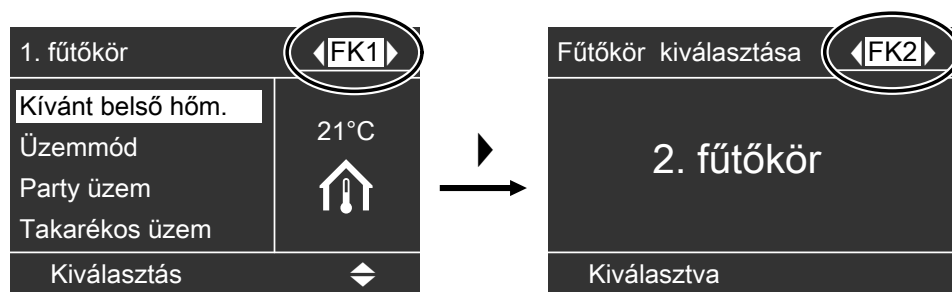

12. ábra

A fűtőkörök gyári elnevezése „**1-es fűtőkör**” (FK1) és „**2-es fűtőkör**” (FK2).

Ha ön vagy a fűtési szakség már átnevezte a fűtőköröket (pl. „bérlakás”-ra vagy hasonlóra), akkor az „**1-es fűtőkör**” helyett az adott elnevezés látható (lásd a 34. oldalon).

A helyiséghőmérséklet beállítása

A megfelelő fűtőkörhöz beállíthatja a normál (nappali) helyiség hőmérsékletet (lásd a 16. oldalon) és a csökkentett (éjszakai) helyiség hőmérsékletet (lásd a 16. oldalon).

A helyiség hőmérséklet beállítása normál fűtőüzemhez:

Nyomja meg az alábbi gombokat az alapmenüben:

1. ▲/▼ a „**Fűtés**” kiválasztásához
2. Ⓞ a nyugtázáshoz.
3. ⏪ az „**1-es fűtőkör**” (FK1), „**2-es fűtőkör**” (FK2), „**3-as fűtőkör**” (FK3) vagy „**4-es fűtőkör**” (FK4) kiválasztásához.
4. ▲/▼ a „**Kívánt belső hőm.**” eléréséhez.
5. Ⓞ a nyugtázáshoz.

6. ▲/▼ a kívánt hőmérsékleti érték beállításához.
7. Ⓞ a nyugtázáshoz.
A kijelző párbeszéd sorában rövid időre megjelenik az „**Alkalmazva**” szöveg.
8. ↵ Nyomja meg annyiszor ezt gombot, amíg meg nem jelenik az alapkijelzés.



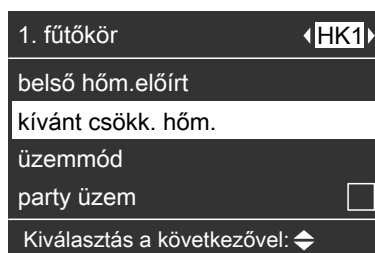





Csökkentett fűtőüzem beállítása belső hőmérséklethez (éjszakai csökkentés)



13. ábra

A helyiséghőmérséklet beállítása (folytatás)

Nyomja meg az alábbi nyomógombokat:

1.  a „Bővített menü” kiválasztásához.
2.  a „Fűtés” kiválasztásához.
3.  a nyugtázáshoz.
4.  az „1-es fűtőkör” (FK1), „2-es fűtőkör” (FK2) „3-as fűtőkör” (FK3) vagy „4-es fűtőkör” (FK4) kiválasztásához.
5.  A „Kívánt csökk hőm.” kiválasztásához.
6.  a nyugtázáshoz.
7.  a kívánt hőmérsékleti érték beállításához.
8.  a nyugtázáshoz.
A kijelző párbeszéd sorában rövid időre megjelenik az „Alkalmazva” szöveg.
9.  Nyomja meg annyiszor ezt gombot, amíg meg nem jelenik az alapkijelzés.





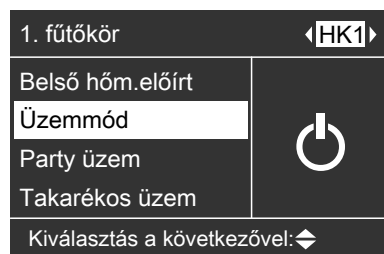



Az üzemmód beállítása

Ellenőrizze, hogy a megfelelő fűtőkörhöz van-e beállítva a „Fűtés”.



14. ábra

Nyomja meg az alábbi gombokat az alapmenüben:

1.  a „Fűtés” kiválasztásához.
2.  a nyugtázáshoz.
3.  az „1-es fűtőkör” (FK1), „2-es fűtőkör” (FK2) „3-as fűtőkör” (FK3) vagy „4-es fűtőkör” (FK4) kiválasztásához.
4.  az „Üzemmód” kiválasztásához.
5.  a nyugtázáshoz.
A „Fűtés” legyen kipipálva. Amennyiben nem, akkor a következőképpen járjon el:
6.  a „Fűtés” kiválasztásához.
7.  a nyugtázáshoz.
8.  Nyomja meg annyiszor ezt gombot, amíg meg nem jelenik az alapkijelzés.









A kiválasztott fűtőkör helyiségeinek fűtése a helyiség-hőmérséklet és az időprogram beállításai szerint történik.

Az időprogram beállítása

Az adott napra beállított (4 lehetséges időszávú) időprogramtól függ, hogy mikor van normál és csökkentett hőmérsékletű fűtés a fűtőkörre vonatkozóan.

- Amennyiben egy vagy több időszáv van beállítva, a fűtés a megadott idő alatt normál belső hőmérséklettel történik.
- Ha nincsenek beállítva időszávok, a fűtés egész nap csökkentett belső hőmérséklettel működik.

Nyomja meg az alábbi nyomógombokat:

1.  a „Bővített menü” kiválasztásához.
2.  a „Fűtés” kiválasztásához.
3.  a nyugtázáshoz.
4.  az „1-es fűtőkör” (FK1), „2-es fűtőkör” (FK2) „3-as fűtőkör” (FK3) vagy „4-es fűtőkör” (FK4) kiválasztásához.
5.  a „Fűtési időprogram” kiválasztásához.
6.  a nyugtázáshoz.
7.  a kívánt idő beállításához. (l. az alábbi fejezeteket)
8.  Nyomja meg annyiszor ezt gombot, amíg meg nem jelenik az alapkijelzés.

Az időprogram beállítása (folytatás)

- A fűtés naponta max. 4-szer kapcsolható normál belső hőmérsékletre csökkentett belső hőmérsékletre és vissza (4 időszáv).
- Gyárilag a hét minden napjára a 6.00-tól 22.00 óráig tartó **időszáv** [1] van beállítva, tehát ebben az időben a fűtés normál helyiséghőmérséklettel működik.
- Az időprogramokat **egyénileg** beállíthatja a hét alábbi napjaira vagy időszakaszaira:
 - A hét minden napjára azonos módon: hétfőtől vasárnapig
 - A hét bizonyos időszakaszaihoz: hétfőtől péntekig és szombattól vasárnapig
 - A hét minden napjához egyenként: hétfő, kedd stb.

Időprogramok beállítása

Fűtési időprogram	HK1
Hétfő-Vasárnap	<input checked="" type="checkbox"/>
Hétfő-Péntek	<input type="checkbox"/>
Szombat-Vasárnap	<input type="checkbox"/>
Hétfő	<input type="checkbox"/>
Kiválasztás a következővel: ▾	

15. ábra

Nyomja meg a következő gombokat:

1. ☰ a „Bővített menü” kiválasztásához.
2. ▲/▼ a „Fűtés” kiválasztásához.
3. ⏪ az „1-es fűtőkör” (FK1), „2-es fűtőkör” (FK2) „3-as fűtőkör” (FK3) vagy „4-es fűtőkör” (FK4) kiválasztásához.
4. ▲/▼ a „Fűtési időprogram” kiválasztásához.
5. OK a nyugtázáshoz.

Fontos tudnivaló!

Ha az időprogramok beállítását idő előtt meg szeretné szakítani, nyomja meg többször a ↵ gombot addig, amíg meg nem jelenik az alapkijelzés (lásd a 13. oldalon).

6. ▲/▼ amíg megjelenik a hét kívánt szakasza vagy napja.
7. OK a nyugtázáshoz.

Az időprogramok beállításánál vegye figyelembe, hogy a fűtési rendszernek bizonyos időre van szüksége, amíg a helyiségeket felmelegíti a kívánt hőmérsékletre.

- Az időprogramok beállításának lépéseit lásd a 18. oldalon.
- Az időszávok törlésének lépéseit lásd a 18. oldalon.

Fontos tudnivaló!

A beállított időprogramok közben a megfelelő fűtőkör a beállított normál belső hőmérsékletre van szabályozva.

8. ▲/▼ az időszáv kiválasztásához.
Az adott időszávot egy szám ([1], [2], [3] vagy [4]) jelöli.



16. ábra

9. OK a nyugtázáshoz.
10. ▲/▼ az időszáv kezdési időpontjához.
11. OK a nyugtázáshoz.
12. ▲/▼ az időszáv befejezési időpontjához.
13. OK a nyugtázáshoz.
14. További időszávok kezdetének és végének beállításához a 9 – 14. pontban leírtak szerint járjon el.
15. ↵ Nyomja meg annyiszor ezt gombot, amíg meg nem jelenik az alapkijelzés.

Időszávok törlése

Ha **törölni** szeretne egy időszávot, nyomja meg az alábbi gombokat:

1. Az „Időprogramok beállítása” c. fejezet 1 – 11. pontjaiban leírtak szerint járjon el.
2. OK gombot nyomja meg többször addig, amíg megjelenik a kiválasztott időszáv befejezési időpontja.

Az időprogram beállítása (folytatás)

3. ▲/▼ gombot nyomja meg többször addig, amíg meg nem jelenik az időszáv végének beállításihoz a „- - : - -” kijelzés.

Fontos tudnivaló!

A „- - : - -” kijelzés akkor jelenik meg, ha a kezdet és a befejezés azonos.

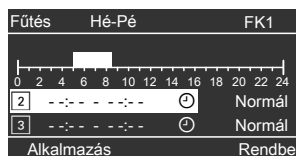

17. ábra

4. OK a nyugtázáshoz.
5. ↶ Nyomja meg annyiszor ezt gombot, amíg meg nem jelenik az alapkijelzés.

Az időszávok gyári alapbeállításba állítása

Ha az **összes** időszávot gyári alapbeállításba szeretné állítani, nyomja meg a következő gombokat:

1. ☰ a „Bővített menü” kiválasztásához.

2. ▲/▼ a „Beállítások” kiválasztásához
3. OK a nyugtázáshoz.
4. ▲/▼ a „Gyári beállítás” kiválasztásához.
5. OK a nyugtázáshoz.
6. ▲/▼ a „Fűtés” kiválasztásához.
7. OK a nyugtázáshoz.
8. ⏪ az „1-es fűtőkör” (FK1), „2-es fűtőkör” (FK2) „3-as fűtőkör” (FK3) vagy „4-es fűtőkör” (FK4) kiválasztásához.
9. ▲/▼ az „Igen” kiválasztásához.
10. OK a nyugtázáshoz.
11. ↶ Nyomja meg annyiszor ezt gombot, amíg meg nem jelenik az alapkijelzés.

Fűtési jelleggörbe módosítása

- Ha a belső hőmérséklet a fűtési időszak hosszabb időtartamán keresztül nem felel meg elképzelésének, megváltoztathatja a jelleggörbét.
- A fűtémód a fűtési jelleggörbe meredekségének és eltolásának módosításával befolyásolható. A fűtési jelleggörbére vonatkozó további tudnivalókat lásd a 20. oldalon.
- Kísérje figyelemmel néhány napig a megváltoztatott fűtémódot (lehetőleg várjon meg egy jelentősebb időjárás-változást), mielőtt újra megváltoztatná a beállításokat.

A meredekség és az eltolás módosítása

A beállításnál segít az alábbi táblázat.

Fűtémód	Intézkedés	Példa				
A lakóhelyiség a hideg évszakban túl hideg.	Állítsa a fűtési jelleggörbe meredekségét egyvel magasabb értékre (pl. 1,5).	<table border="1"> <tr> <td>Meredekség</td> <td>1,5</td> </tr> <tr> <td>Eltolás</td> <td>0 K</td> </tr> </table>	Meredekség	1,5	Eltolás	0 K
Meredekség	1,5					
Eltolás	0 K					
A lakóhelyiség a hideg évszakban túl meleg.	Állítsa a fűtési jelleggörbe meredekségét egyvel alacsonyabb értékre (pl. 1,3).	<table border="1"> <tr> <td>Meredekség</td> <td>1,3</td> </tr> <tr> <td>Eltolás</td> <td>0 K</td> </tr> </table>	Meredekség	1,3	Eltolás	0 K
Meredekség	1,3					
Eltolás	0 K					

Fűtési jelleggörbe módosítása (folytatás)

Fűtési mód	Intézkedés	Példa
A lakóhelyiség az átmeneti időszakban és a hideg évszakban túl hideg.	Állítsa a fűtési jelleggörbe eltolását magasabb értékre (pl. +3).	Merekség 1,4 Eltolás 3 K
A lakóhelyiség az átmeneti időszakban és a hideg évszakban túl meleg.	Állítsa a fűtési jelleggörbe eltolását alacsonyabb értékre (pl. -3).	Merekség 1,4 Eltolás -3 K
A lakóhelyiség az átmeneti időszakban túl hideg, a hideg évszakban azonban elég meleg.	A fűtési jelleggörbe merekségét állítsa eggyel alacsonyabb értékre, az eltolást pedig magasabb értékre.	Merekség 1,3 Eltolás 3 K
A lakóhelyiség az átmeneti időszakban túl meleg, a hideg évszakban azonban elég meleg.	A fűtési jelleggörbe merekségét állítsa eggyel magasabb értékre, az eltolást pedig alacsonyabb értékre.	Merekség 1,5 Eltolás -3 K

Nyomja meg az alábbi nyomógombokat:

- ☰ a „Bővített menü” kiválasztásához.
- ▲/▼ a „Fűtés” kiválasztásához.
- OK a nyugtázáshoz.
- ◀▶ az „1-es fűtőkör” (FK1), „2-es fűtőkör” (FK2), „3-as fűtőkör” (FK3) vagy „4-es fűtőkör” (FK4) kiválasztásához.
- ▲/▼ a „Fűtési jelleggörbe” beállításához.
- OK a nyugtázáshoz.
- ▲/▼ a „Merekség” beállításához vagy az „Eltolás” beállításához.
- OK a nyugtázáshoz.
- ▲/▼ a kívánt érték beállításához.

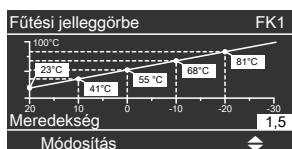

18. ábra

10. OK a nyugtázáshoz.

11. ↵ Nyomja meg annyiszor ezt gombot, amíg meg nem jelenik az alapkijelzés.

Fontos tudnivaló!

A merekség vagy az eltolás túl magas vagy túl alacsony értékre történő beállítása nem okoz kárt a fűtőberendezésben.

Műszaki ismeretek a berendezés üzemeltetője számára

- A fűtési jelleggörbe a külső hőmérséklet és az előremenő víz hőmérséklet közötti összefüggést ábrázolja. Leegyszerűsítve: minél alacsonyabb a külső hőmérséklet, annál magasabb az előremenő víz hőmérséklet.

Az ábrázolt fűtési jelleggörbék az alábbi beállítások esetén érvényesek:

- A fűtési jelleggörbe eltolása = 0
Az eltolás egyéb értéke függőleges irányban, párhuzamosan eltoló jelleggörbét mutat.
- Normál belső hőmérséklet = kb. 20 °C
Alapbeállításban a merekség = 1,4 és az eltolás = 0.

Fűtési jelleggörbe módosítása (folytatás)

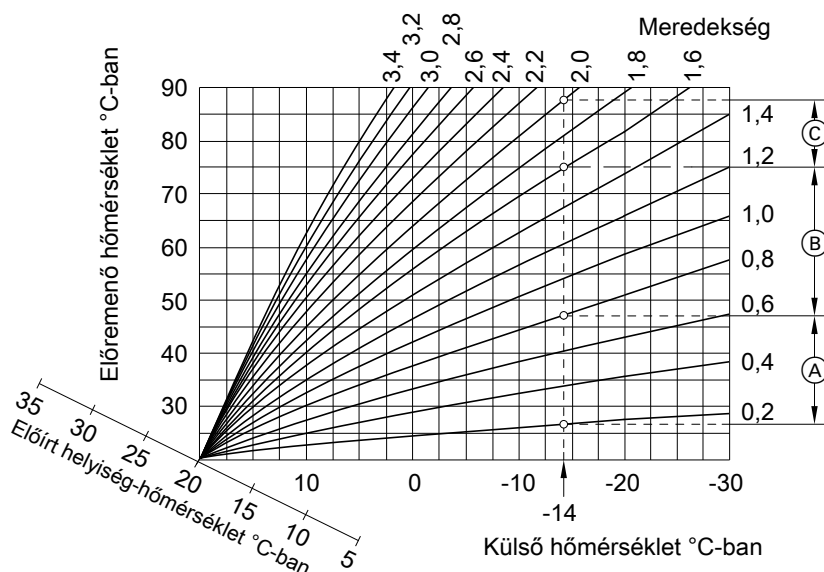

19. ábra

Példa -14 °C külső hőmérséklet esetén:

- (A) padlófűtés, meredekség 0,2 és 0,8 között
- (B) alacsony hőmérsékletű fűtés, meredekség 0,8 és 1,6 között
- (C) 75 °C -nál magasabb kazánvíz-hőmérsékletű fűtési rendszer, meredekség 1,6 és 2,0 között

Fűtés kikapcsolása

Üzem mód	
Fűtés	<input checked="" type="checkbox"/>
Lekapcsolt üzem	<input type="checkbox"/>
Kiválasztás	

20. ábra

8. Nyomja meg annyiszor ezt gombot, amíg meg nem jelenik az alapkijelzés.

Nyomja meg az alábbi gombokat az alapmenüben:

1. ▲/▼ a „Fűtés” kiválasztásához
2. OK a nyugtázáshoz.
3. ◀▶ az „1-es fűtőkör” (FK1), „2-es fűtőkör” (FK2) „3-as fűtőkör” (FK3) vagy „4-es fűtőkör” (FK4) kiválasztásához.
4. ▲/▼ az „Üzem mód” kiválasztásához
5. OK a nyugtázáshoz.
6. ▲/▼ a „Lekapcsolt üzem” kiválasztásához
7. OK a nyugtázáshoz. A kijelzőn rövid időre „Lekapcsolt üzem” jelenik meg.

A party üzem kiválasztása

Ezzel a komfortfunkcióval a fűtőkör helyiség hőmérsékletét néhány órára meg tudja változtatni, pl. ha a vendégek este tovább maradnak. A már elvégzett szabályozóbeállításokat ehhez nem kell módosítani.

- A helyiségek fűtése a kívánt hőmérséklettel történik.



21. ábra

Nyomja meg az alábbi gombokat az alapmenüben:

1. ▲/▼ a „Fűtés” kiválasztásához.
2. Ⓞ a nyugtázáshoz.
3. ◀▶ az „1-es fűtőkör” (FK1), „2-es fűtőkör” (FK2) „3-as fűtőkör” (FK3) vagy „4-es fűtőkör” (FK4) kiválasztásához.
4. ▲/▼ a „Party üzem” kiválasztásához.
5. Ⓞ a nyugtázáshoz.
A kijelzőn a party üzemmódban a helyiség-hőmérséklet értéke jelenik meg.
6. ▲/▼ a kívánt hőmérsékleti érték beállításához, ha azt meg szeretné változtatni.
7. Ⓞ a nyugtázáshoz.
A kijelző párbeszéd sorában rövid időre megjelenik az „Alkalmazva” szöveg. A következő menüben megjelenik a kijelző jobb oldalán a „Be” kijelzés.

A party üzemmód befejezése

A party üzemmód a normál helyiség hőmérséklettel történő helyiség fűtésre való legközelebbi átkapcsoláskor automatikusan befejeződik, legkésőbb 8 óra múlva.

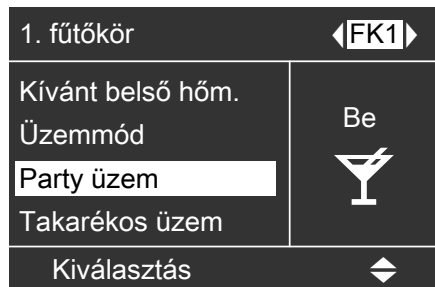

22. ábra

Amennyiben a party üzemmódot korábban szeretné befejezni, akkor nyomja meg az alábbi gombokat az alapmenüben:

1. ▲/▼ a „Fűtés” kiválasztásához.
2. Ⓞ a nyugtázáshoz.
3. ◀▶ az „1-es fűtőkör” (FK1), „2-es fűtőkör” (FK2) „3-as fűtőkör” (FK3) vagy „4-es fűtőkör” (FK4) kiválasztásához.
4. ▲/▼ a „Party üzem” kiválasztásához.
5. Ⓞ a nyugtázáshoz.
A kijelző párbeszéd sorában rövid időre megjelenik a „Ki” szöveg. A következő menüben megjelenik a kijelző jobb oldalán a „Ki” szöveg.

A takarékos üzem kiválasztása

Az energiatakarékosság érdekében a normál fűtési üzem alatt csökkentheti a helyiség hőmérsékletet, pl. ha néhány órára elhagyja a lakást.

A takarékos üzem beállítása

Takarékos üzemben automatikusan csökken a normál helyiség hőmérséklet.

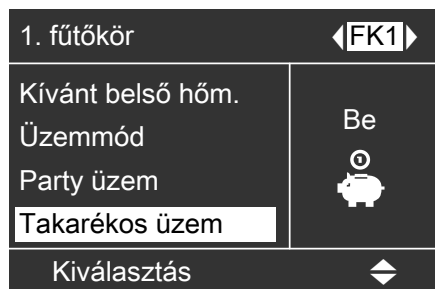

23. ábra

A takarékos üzem kiválasztása (folytatás)

Nyomja meg az alábbi gombokat az alapmenüben:

1. ▲/▼ a „Fűtés” kiválasztásához.
2. OK a nyugtázáshoz.
3. ◀▶ az „1-es fűtőkör” (FK1), „2-es fűtőkör” (FK2) „3-as fűtőkör” (FK3) vagy „4-es fűtőkör” (FK4) kiválasztásához.
4. ▲/▼ a „Takarékos üzem” kiválasztásához.
5. OK a nyugtázáshoz.
A kijelzőn rövid ideig a „Takarékos üzem be” kijelzés látható. A következő menüben megjelenik a kijelző jobb oldalán a „Be” kijelzés.

A takarékos üzemmód befejezése

A takarékos üzem a normál helyiség hőmérséklettel történő helyiségfűtésre való legközelebbi átkapcsoláskor automatikusan befejeződik.

Amennyiben a takarékos üzemet korábban szeretné befejezni, akkor nyomja meg az alábbi gombokat az alapmenüben:

1. ▲/▼ a „Fűtés” kiválasztásához.
2. OK a nyugtázáshoz.
3. ◀▶ az „1-es fűtőkör” (FK1), „2-es fűtőkör” (FK2) „3-as fűtőkör” (FK3) vagy „4-es fűtőkör” (FK4) kiválasztásához.
4. ▲/▼ a „Takarékos üzem” kiválasztásához.
5. OK a nyugtázáshoz.
A kijelzőn rövid ideig a „Takarékos üzem KI” kijelzés jelenik meg.
A következő menüben megjelenik a kijelző jobb oldalán a „KI” kijelzés.

Az elutazási program kiválasztása

Az energiatakarékosság érdekében, pl. nyaralás miatti hosszabb távollét esetén, kapcsolja be az elutazási programot.

Az elutazási program beállítása

Az elutazási program az elutazás napját követő napon, 0.00 órakor indul. Az elutazási program az elutazás napját követő napon, 0.00 órakor ér véget, tehát az elutazás és a visszaérkezés napján a beállított kapcsolási idők aktívak.

Fontos tudnivaló!

A szabályozó úgy van beállítva, hogy az Elutazási program **minden** fűtőkörre érvényes, és **nem** történik melegvíz-készítés. Ha ezt meg szeretné változtatni, forduljon a fűtési szakcégehez.

Elutazási program	FK1
Elutazás napja:	
Dátum	2014.02.25. Ke
Érkezés napja:	
Dátum	2014.02.26. Sz
Módosítás	◀▶







24. ábra

Nyomja meg az alábbi nyomógombokat:

1. ☰ a „Bővített menü” kiválasztásához.

2. ▲/▼ a „Fűtés” kiválasztásához.
3. OK a nyugtázáshoz.
4. ◀▶ az „1-es fűtőkör” (FK1), „2-es fűtőkör” (FK2) „3-as fűtőkör” (FK3) vagy „4-es fűtőkör” (FK4) kiválasztásához.
5. ▲/▼ az „Elutazási program” kiválasztásához.
6. OK a nyugtázáshoz; megjelenik az aktuális dátumot jelölő „Elutazás napja” és az azt követő dátumot jelölő „Érkezés napja” kijelzés.
7. ▲/▼ az elutazás dátumának beállításához.
Ha az elutazási program beállításait idő előtt meg szeretné szakítani, nyomja meg többször a ⊖ gombot addig, amíg megjelenik az alapkijelzés (lásd a 13. oldalon).
8. OK a nyugtázáshoz.
9. ▲/▼ a kívánt dátum beállításához.
10. OK a nyugtázáshoz.
A kijelzőn rövid ideig megjelenik az „Alkalmazva” felirat.
11. ▲/▼ az érkezés dátumának beállításához.











Az elutazási program kiválasztása (folytatás)

12.  a nyugtázáshoz.
13.  a kívánt dátum beállításához.
14.  a nyugtázáshoz.
A kijelző párbeszéd sorában rövid időre megjelenik az „**Alkalmazva**” szöveg.
5.  az „**Elutazási program**” kiválasztásához.
6.  a nyugtázáshoz.
7.  a „**Módosítja?**” funkció eléréséhez
8.  a nyugtázáshoz.
9. Rendezze az új adatokat az „Elutazási program beállítása” című fejezetben található 7 – 14. lépés szerint, a 23. oldaltól.

Az elutazási program befejezése





Az elutazás program az érkezés napján automatikusan befejeződik.

Ha az elutazás programot korábban szeretné befejezni, nyomja meg az alábbi gombokat:

1.  a „Bővített menü” kiválasztásához.
2.  a „**Fűtés**” kiválasztásához.
3.  a nyugtázáshoz.
4.  az „**1-es fűtőkör**” (FK1), „**2-es fűtőkör**” (FK2) „**3-as fűtőkör**” (FK3) vagy „**4-es fűtőkör**” (FK4) kiválasztásához.
5.  az „**Elutazási program**” kiválasztásához.
6.  a nyugtázáshoz.
7.  a „**Program törlése**” kiválasztásához.
8.  a nyugtázáshoz.
9.  az „**Igen**” kiválasztásához.
10.  a nyugtázáshoz.
A kijelző párbeszéd sorában rövid időre megjelenik az „**Alkalmazva**” szöveg.
11.  gombot nyomja meg többször addig, amíg megjelenik az alapkijelzés (lásd a 13. oldalon).

Beállított elutazási program módosítása

Ha a beállított elutazási programot módosítani szeretné, nyomja meg az alábbi gombokat:

1.  a „Bővített menü” kiválasztásához.
2.  a „**Fűtés**” kiválasztásához.
3.  a nyugtázáshoz.
4.  az „**1-es fűtőkör**” (FK1), „**2-es fűtőkör**” (FK2) „**3-as fűtőkör**” (FK3) vagy „**4-es fűtőkör**” (FK4) kiválasztásához.

Szükséges beállítások

Ha melegvíz-készítést szeretne, ellenőrizze az alábbiakat:

- Beállította a kívánt melegvíz-hőmérséklet előírt értéket?
A beállítást lásd a 25. oldalon.
- Beállította a helyes üzemmódot?
A beállítást lásd a 28. oldalon.
- Beállította a kívánt időprogramot?
A beállítást lásd a 25. oldalon.

A melegvíz-hőmérséklet beállítása

Nyomja meg az alábbi gombokat az alapmenüben:

1. ▲/▼ a „Melegvíz” kiválasztásához
2. OK a nyugtázáshoz.
3. ▲/▼ az „Előírt hőmérséklet” kijelzéséhez.
4. OK a nyugtázáshoz.
5. ▲/▼ a kívánt hőmérsékleti érték beállításához.
6. OK a nyugtázáshoz.
A kijelző párbeszéd sorában rövid időre megjelenik az „Alkalmazva” szöveg.
7. ↵ gombot nyomja meg többször addig, amíg megjelenik az alapkijelzés (lásd a 13. oldalon).

Az üzemmód beállítása

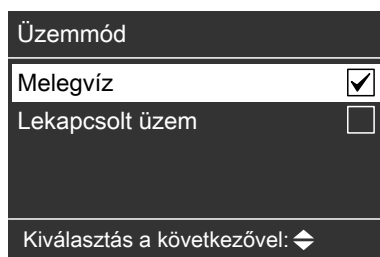

25. ábra

Nyomja meg az alábbi gombokat az alapmenüben:

1. ▲/▼ a „Melegvíz” kiválasztásához.
2. OK a nyugtázáshoz.
3. ▲/▼ az „Üzem mód” kiválasztásához.
4. OK a nyugtázáshoz.
5. ▲/▼ „Melegvíz” vagy „Lekapcsolt üzem” kiválasztásához.
6. OK a nyugtázáshoz.
7. ↵ Nyomja meg annyiszor ezt gombot, amíg meg nem jelenik az alapkijelzés.

Az időprogram beállítása

Az, hogy mikor történik a melegvízkészítés a fűtőkörhöz, az időprogramok adott napra érvényes beállításától függ (4 lehetséges időszáv)

- A melegvíz készítés időprogramja időszávokból áll. Gyárilag a hét minden napjához egy időszáv van beállítva 06:00-tól 22.00 óráig.
- A melegvíz készítés gyárilag **automatikus üzemmódra** van beállítva.
- Ha nem kívánja használni az automatikus üzemmódot, akkor a melegvíz-készítéshez naponta max. 4 **egyéni** időszávot állíthat be. Minden időszávhoz kezdési és befejezési időpontot kell megadni.
- Az aktuális időprogramot a „bővített menüben” az „Információ” menüpont alatt tekintheti meg (lásd a 38. oldalon).

Beállítás a bővített menüből:

1. ≡ a „Bővített menü” kiválasztásához.
2. ▲/▼ a „Melegvíz” kiválasztásához
3. OK a nyugtázáshoz.
4. ▲/▼ a „Melegvíz időprogram” beállításához
5. OK a nyugtázáshoz.
6. ▲/▼ az „Egyedi” kiválasztásához
7. OK a nyugtázáshoz.

Az időprogram beállítása (folytatás)

8. ▲/▼ a kívánt időszakasz vagy nap kiválasztásához.
9. Ⓞ a nyugtázáshoz.
10. ▲/▼ a [1], [2], [3] vagy [4] időszáv kiválasztásához.
11. Ⓞ a nyugtázáshoz.
12. ▲/▼ a kezdési időpont beállításához.
13. Ⓞ a nyugtázáshoz.
14. ▲/▼ a befejezési időpont beállításához.
15. Ⓞ a nyugtázáshoz.

Példa:

Ha hétfő kivételével a hét minden napjára ugyanazt az időprogramot kívánja beállítani:
 Válassza ki a „**Hétfő–Vasárnap**” időszakot, és állítsa be az időprogramot.
 Válassza ki a „**Hétfő**” napot, és állítsa be az ahhoz tartozó időprogramot.

Fontos tudnivaló!

Ha a beállítást idő előtt meg szeretné szakítani, nyomja meg többször a ↵ gombot addig, amíg megjelenik a kívánt kijelzés.

Példa:

- Időprogram hétfőtől péntekig („**Hé-Pé**”)
- [1] időszáv:
4:30-tól 6:30 óráig
- [2] időszáv:
15:30-tól 20:30 óráig

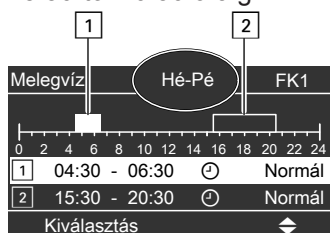

26. ábra

Időszávok törlése

Ha **törölni** szeretne egy időszávot, nyomja meg az alábbi gombokat:

1. „Az időprogram beállítása” c. fejezet 1 – 12. pontjaiban leírtak szerint járjon el.
2. Ⓞ gombot nyomja meg többször addig, amíg megjelenik a kiválasztott időszáv befejezési időpontja.
3. ▲/▼ gombot nyomja meg többször addig, amíg meg nem jelenik az időszáv végének beállításához a „- - : - -” kijelzés.

4. Ⓞ a nyugtázáshoz.
5. ↵ Nyomja meg annyiszor ezt gombot, amíg meg nem jelenik az alapkijelzés.













27. ábra

Az időprogram beállítása (folytatás)







Az idősavok gyári alapbeállításba állítása

Ha a melegvíz-készítés **összes** idősavját gyári alapbeállításra szeretné állítani, nyomja meg a következő gombokat:

1.  a „Bővített menü” kiválasztásához
2.  a „Beállítások” kiválasztásához.
3.  a nyugtázáshoz.
4.  a „Gyári beállítás” kiválasztásához.
5.  a nyugtázáshoz.
6.  a „Melegvíz” kiválasztásához.
7.  a nyugtázáshoz.
8.  az „Igen” kiválasztásához.
9.  a nyugtázáshoz.
10.  gombot nyomja meg többször addig, amíg megjelenik az alapkijelzés (lásd a 13. oldalon).

A melegvíz-készítés kikapcsolása

Nyomja meg az alábbi gombokat az alapmenüben:

1.  a „Melegvíz” kiválasztásához.
2.  a nyugtázáshoz.
3.  az „Üzem mód” kiválasztásához.
4.  a nyugtázáshoz.
5.  a „Lekapcsolt üzem” kiválasztásához.
6.  a nyugtázáshoz.

Az üzemmód beállítása

A fűtési puffertároló fűtővíz-hőmérsékletének szabályozására 3 üzemmód áll a rendelkezésére:

■ „Automatika”

Automatikus üzemmódban a fűtési puffertároló átlagos előírt hőmérséklete a fűtési puffertároló beállított fűtési jelleggörbéje révén automatikusan megállapításra kerül. A külső hőmérséklettől és a beállított eltolás- és meredekségértékektől függően egy előírt érték kerül meghatározásra.

■ „Kézi”

Kéziüzemben fix értéket is megadhat a fűtési puffertároló átlagos előírt hőmérséklete számára. Ezt az előírt értéket beállított kéziüzem esetén a „Puffertároló” menüben adhatja meg. A leírást a 28. oldalon olvashatja.

■ „Ki”

A fűtési puffertárolót ebben az üzemmódban a kazán tölti fel. A fűtőkazán az előírt kazánvíz-hőmérsékletre áll be. A puffertároló hőmérsékletek nincsenek befolyással a kazán teljesítményszabályozására.

Az üzemmód beállításához nyomja meg a következő nyomógombokat:

1. a „Bővített menü” kiválasztásához
2. a „Puffertárolóhoz”
3. a nyugtázáshoz.

4. az „Üzemmód” kiválasztásához

5. a nyugtázáshoz.

6. az „Automatikus”, „Ké.” vagy „Ki” kiválasztásához.

7. a nyugtázáshoz.

A fűtési puffertároló átlagos előírt hőmérsékletének megadása kéziüzemben:

1. a „Bővített menü” kiválasztásához

2. a „Puffertárolóhoz”

3. a nyugtázáshoz.

4. a „Kézi üz. előírt hőm.” kiválasztásához. Ez a menüpont csak beállított kéziüzem esetén áll rendelkezésre.

5. a nyugtázáshoz.

6. a kívánt hőmérséklet kiválasztásához.

7. a nyugtázáshoz.

Időprogram beállítása

A fűtési puffertároló időprogramjának behangolása révén beállíthatja a puffertároló feltöltési időit. A beállított időszávokban a fűtési puffertároló töltési állapota kihat a kazán üzemmódjára.

Fontos tudnivaló!

Amennyiben napenergiával működő rendszert alkalmaz fűtésrészegítésként, egyeztesse a fűtési puffertároló feltöltési időit a napenergiával működő rendszer szabályozásával.

- A fűtési puffertároló időprogramja időszávokból áll. Gyárilag a hét minden napjához egy időszáv van beállítva 06:00-tól 22:00 óráig.
- A fűtési puffertároló időprogramja gyárilag **automatikus üzemmódra** van beállítva. Automatikus üzemmódban a fűtési puffertároló időprogramja nincs figyelembe véve.
- Ha nem kívánja használni az automatikus üzemmódot, akkor naponta max. 4 **egyéni** időszávot állíthat be. Minden időszávhoz kezdési és befejezési időpontot kell megadni.
- Az aktuális időprogramot a „bővített menüben” az „Információ” menüpont alatt tekintheti meg (lásd a 38. oldalon).

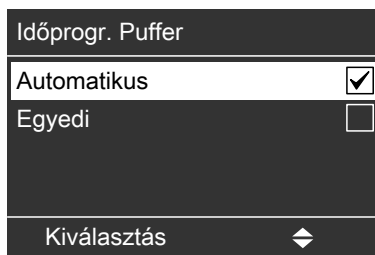

28. ábra

Beállítás a bővített menüből:

1. a „Bővített menü” kiválasztásához.
2. a „Puffertárolóhoz”
3. a nyugtázáshoz.
4. az „Időprogram” kiválasztásához
5. a nyugtázáshoz.
6. az „Egyedi” kiválasztásához

Időprogram beállítása (folytatás)

7. a nyugtázáshoz.
8. a kívánt időszak vagy nap kiválasztásához.
9. a nyugtázáshoz.
10. a , , vagy időszak kiválasztásához.
11. a nyugtázáshoz.
12. a kezdési időpont beállításához.
13. a nyugtázáshoz.
14. a befejezési időpont beállításához.

15. a nyugtázáshoz.

Példa:

- Időprogram hétfőtől péntekig („Hé-Pé”)
- időszak: 4:30-tól 8:30 óráig
- időszak: 16:30-tól 23:00 óráig

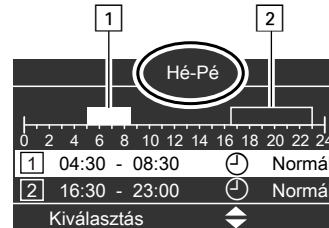

29. ábra

Idősávok törlése

Ha **törölni** szeretne egy időszakot, nyomja meg az alábbi gombokat:

1. „Az időprogram beállítása” c. fejezet 1 – 12. pontjaiban – a 28. oldaltól – leírtak szerint járjon el.
2. gombot nyomja meg többször addig, amíg megjelenik a kiválasztott időszak befejezési időpontja.
3. gombot nyomja meg többször addig, amíg meg nem jelenik az időszak végének beállításához a „- - : - -” kijelzés.

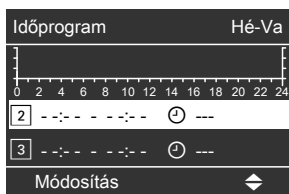

30. ábra

4. a nyugtázáshoz.
5. Nyomja meg annyiszor ezt gombot, amíg meg nem jelenik az alapkijelzés.

A fűtési jelleggörbe beállítása

Az „**Automatikus**” üzemmódban a szabályozás automatikusan meghatározza a fűtési puffertároló átlagos előírt hőmérsékletét. Ehhez figyelembe veszi a beállított fűtési jelleggörbét és a külső hőmérsékletet.

Nyomja meg az alábbi nyomógombokat:

1. a „Bővített menü” kiválasztásához.
2. a „Puffertároló” kiválasztásához.
3. a nyugtázáshoz.
4. a „Fűtési jelleggörbe” beállításához.
5. a nyugtázáshoz.
6. a „Merekség” beállításához vagy az „Eltolás” beállításához.
7. a nyugtázáshoz.

A fűtési jelleggörbe beállítása (folytatás)

8. ▲/▼ a kívánt érték beállításához.

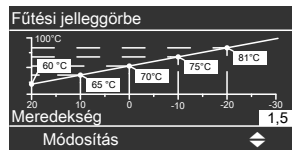

31. ábra

9. OK a nyugtázáshoz.

10. ↵ Nyomja meg annyiszor ezt gombot, amíg meg nem jelenik az alapkijelzés.

Az automatikus tüzelőanyag-ellátás megszakítási idői

Fontos tudnivaló!

A pelletbetöltés megszakítási időinek beállítására csak szívórendszerrel történő pelletszállítás esetén van szükség.

Amennyiben a pellettartályt csak bizonyos időközönként kell feltölteni, egyénileg is beállíthatja a megszakítási időket.

Az időket úgy válassza ki, hogy a megszakítási időszakokban is rendelkezésre álljon elegendő mennyiségű tüzelőanyag.

Megszakítási idők beállítása

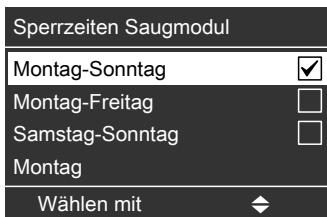

32. ábra

Nyomja meg az alábbi nyomógombokat:

1. ☰ a „Bővített menü” kiválasztásához.
2. ▲/▼ a „Töltés” kiválasztásához.
3. Ⓞ a nyugtázáshoz.
4. ▲/▼ a „Szi.m. tilt.” kiválasztásához.
5. Ⓞ a nyugtázáshoz.

Fontos tudnivaló!

Ha a szállítási idők beállítását idő előtt meg szeretné szakítani, nyomja meg többször a ↵ gombot addig, amíg meg nem jelenik az alapkijelzés (lásd a 13. oldalon).

6. ▲/▼ amíg megjelenik a hét kívánt szakasza vagy napja.
7. Ⓞ a nyugtázáshoz.



33. ábra

8. ▲/▼ az időszáv kiválasztásához. Az adott időszávot egy szám (1, 2, 3 vagy 4) jelöli.

9. Ⓞ a nyugtázáshoz.

10. ▲/▼ az időszáv kezdési időpontjához.

11. Ⓞ a nyugtázáshoz.

12. ▲/▼ az időszáv befejezési időpontjához.

Fontos tudnivaló!

A megszakítási időt ne állítsa be 10 óránál hosszabbra. A 10 óránál hosszabb beállításnál üzemzavarjelzés lép fel tüzelőanyag-hiány miatt.

13. Ⓞ a nyugtázáshoz.

14. További időszávok kezdetének és végének beállításához a 10 – 15. pontban leírtak szerint járjon el.

15. ↵ gombot nyomja meg többször addig, amíg megjelenik az alapkijelzés (lásd a 13. oldalon).

Idősávok törlése

Ha **törölni** szeretne egy idősávot, nyomja meg az alábbi gombokat:

1. „A megszakítási idők beállítása” c. fejezet 1 – 11. pontjaiban leírtak szerint járjon el.
2. amíg megjelenik a kiválasztott idősáv befejezési időpontja.
3. amíg megjelenik az idősáv befejezési időpontjához a „- - : - -” kijelzés. A „- - : - -” kijelzés akkor jelenik meg, ha a kezdet és a befejezés azonos.



34. ábra

4. a nyugtázáshoz.
5. gombot nyomja meg többször addig, amíg megjelenik az alapkijelzés (lásd a 13. oldalon).

Szívószondák kiosztásának beállítása/Szívószondák letiltása

Fontos tudnivaló!

A szondák kiosztása és a pelletbetöltés megszakítási ideje csak szívórendszerrel történő pelletszállítás és automatikus átkapcsolóegység alkalmazása esetén állíthatók be.

A pellet pelletraktárba történő befújásával a pellet feltöltési magassága a raktárban egyenetlen lesz. A pelletraktár egyenetlen ürítése érdekében a szállítási mennyiség aránya (kiosztás %-ban) minden szívószondára egyedileg állítható be.

Szondakiosztás beállítása

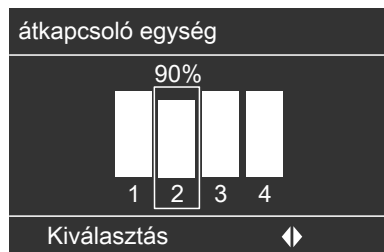

35. ábra

Nyomja meg az alábbi nyomógombokat:

1. a „Bővített menü” kiválasztásához.
2. a „Töltés” kiválasztásához.
3. a nyugtázáshoz.

4. az „Átkapcsolóegység” kiválasztásához.
5. a nyugtázáshoz. Megjelennek a beállítható szívószondák.
6. a szívószonda kiválasztásához.
7. a nyugtázáshoz. Megjelenik az aktuális tüzelőanyagkiosztás %-ban (szállított mennyiség aránya).

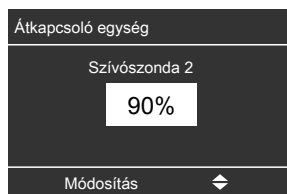

36. ábra

8. a tüzelőanyagkiosztás kívánt értékének kiválasztásához. A szívószonda tüzelőanyagkiosztását 0-tól 100 %-ig állíthatja be. A 0 %-ra történő beállítással a szívószondát manuálisan letiltja, tehát a szívószonda nem kerül alkalmazásra.
9. a nyugtázáshoz. Ismét megjelennek a beállítható szívószondák.

Az automatikus tüzelőanyag-ellátás megszakítási... (folytatás)

10. További szívószondák kiosztásának beállításához ismétlje meg a 6–9. lépést.
11.  gombot nyomja meg többször addig, amíg megjelenik az alapkijelzés (lásd a 13. oldalon).

Fontos tudnivaló!

A pelletraktár következő feltöltésekor ismételten ellenőrizze, és szükség esetén állítsa be újra a szívószondák kiosztását.











Szívószondák öblítése és/vagy a korlátozás megszüntetése

Ha egy szívószondán pellethiány lép fel, azt a szívószondát le kell tiltani és át kell kapcsolni a következő szívószondára.

Amennyiben egy szívószonda tiltásra került, ezt a szondát ki lehet öblíteni. A letiltott szondát megelőző öblítési folyamat nélkül is ismét engedélyezheti. Ha több szondát is kiválaszt az öblítéshez, ezek öblítése egymás után történik. Ezt követően ismét elindul a normál üzemmód.

A manuális öblítés csak akkor indul, ha a kazánon lévő pellettartály nincs tele.

Nyomja meg az alábbi nyomógombokat:

1.  a „Bővített menü” kiválasztásához.
2.  a „Töltés” kiválasztásához.
3.  a nyugtázáshoz.
4.  az „Átkapcsolóegység” kiválasztásához.
5.  a nyugtázáshoz.
Megjelennek a beállítható szívószondák.
A letiltott szívószondák alatt a szívószonda száma helyett „X” jelenik meg.
6.  a szívószonda kiválasztásához.
7.  a nyugtázáshoz.
8.  az „Öblítés”, „Lezárás megszüntetése” vagy az „Összes lezárás megszüntetése” kiválasztásához.
Az „Öblítés” kiválasztásánál: Az öblítési folyamat után a szívószonda lezárása automatikusan megszűnik.
9.  a nyugtázáshoz.
Ismét megjelennek a beállítható szívószondák.
10. További szívószondák kiosztásának beállításához ismétlje meg a 6–9. lépést.
11.  gombot nyomja meg többször addig, amíg megjelenik az alapkijelzés (lásd a 13. oldalon).

A kijelző kontrasztjának beállítása







Nyomja meg az alábbi gombokat az alapmenüben:

1.  a „Bővített menü” kiválasztásához
2.  a „Beállítások” kiválasztásához
3.  a nyugtázáshoz.
4.  a „Kontraszt” beállításához
5.  a nyugtázáshoz.
6.  a kívánt kontraszthoz
7.  a nyugtázáshoz.
8.  Nyomja meg annyiszor ezt gombot, amíg meg nem jelenik az alapkijelzés.

A kijelzővilágítás fényerejének beállítása

Ha a menüben megjelenített szövegek olvashatóságát szeretné javítani, akkor módosítsa a fényerő értékét a „Kezelés” menüpontban. A képernyőkímélő fényerejét szintén módosíthatja.











Nyomja meg az alábbi gombokat az alapmenüben:

1.  a „Bővített menü” kiválasztásához
2.  a „Beállítások” kiválasztásához
3.  a nyugtázáshoz.
4.  a „Fényerő” beállításához
5.  a nyugtázáshoz.
6.  a „Kezelés” vagy „Képernyőkímélő” kiválasztásához
7.  a nyugtázáshoz.
8.  a kívánt fényerőhöz
9.  a nyugtázáshoz.
10.  Nyomja meg annyiszor ezt gombot, amíg meg nem jelenik az alapkijelzés.

Adja meg a fűtőkörök nevét

Az 1, 2, 3. és 4. („FK1”, „FK2”, „FK3” és „FK4”) fűtőkör megnevezését egyéni igényeinek megfelelően állíthatja be. Az „FK1”, „FK2”, „FK3” és „FK4” rövidítések megmaradnak.

Nyomja meg az alábbi gombokat az alapmenüben:

1.  a „Bővített menü” kiválasztásához
2.  a „Beállítások” kiválasztásához
3.  a nyugtázáshoz.
4.  a „Fűtőkör megnevezése” funkció kiválasztásához
5.  a nyugtázáshoz.
6.  az „1-es fűtőkör” (FK1), „2-es fűtőkör” (FK2), „3-as fűtőkör” (FK3) vagy „4-es fűtőkör” (FK4) kiválasztásához.
7.  a nyugtázáshoz.
8.  a betűk módosításához.
9.  a következő jel kiválasztásához.
10.  a nyugtázáshoz.
11.  Nyomja meg annyiszor ezt gombot, amíg meg nem jelenik az alapkijelzés.

Adja meg a fűtőkörök nevét (folytatás)

Példa:

Az 1-es fűtőkör elnevezése: Bérlakás



37. ábra

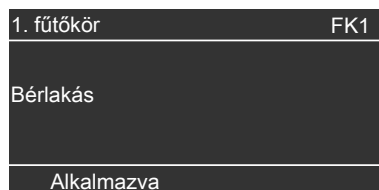

38. ábra

A menüben az 1-es fűtőkör helyett a „Bérlakás” elnevezés szerepel.



39. ábra

Pontos idő és dátum beállítása

A pontos idő és a dátum gyárilag előre be lett állítva. Ha a fűtési rendszer üzemeltetése hosszabb ideig szünetelt, szükséges lehet a pontos idő és dátum újbóli beállítása.

Nyomja meg az alábbi gombokat az alapmenüben:

1. ☰ a „Bővített menü” kiválasztásához
2. ▲/▼ a „Beállítások” kiválasztásához
3. Ⓞ a nyugtázáshoz.
4. ▲/▼ a „Pontos idő/dátum” beállításához
5. Ⓞ a nyugtázáshoz.
6. ▲/▼ a „Pontos idő” vagy „Dátum” beállításához
7. Ⓞ a nyugtázáshoz.
8. ▲/▼ a kívánt időpont vagy a kívánt dátum kiválasztásához.
9. Ⓞ a nyugtázáshoz.
10. ↶ Nyomja meg annyiszor ezt gombot, amíg meg nem jelenik az alapkijelzés.

A nyelv beállítása

Nyomja meg az alábbi gombokat az alapmenüben:

1. ☰ a „Bővített menü” kiválasztásához
2. ▲/▼ a „Beállítások” kiválasztásához
3. Ⓞ a nyugtázáshoz.
4. ▲/▼ a „nyelvhez”
5. Ⓞ a nyugtázáshoz.
6. ▲/▼ a kívánt nyelv beállításához.
7. Ⓞ a nyugtázáshoz.
8. ↶ Nyomja meg annyiszor ezt gombot, amíg meg nem jelenik az alapkijelzés.

A hőmérséklet mértékegységének (°C/°F) beállítása

Gyári beállítás: °C

További beállítások

A hőmérséklet mértékegységének (°C/°F)... (folytatás)









Nyomja meg az alábbi gombokat az alapmenüben:

1.  a „Bővített menü” kiválasztásához
2.  a „Beállítások” kiválasztásához
3.  a nyugtázáshoz.
4.  a „Hőmérséklet mértékegysége” funkció beállításához
5.  a nyugtázáshoz.
6.  a kívánt egységhez.
7.  a nyugtázáshoz.
8.  Nyomja meg annyiszor ezt gombot, amíg meg nem jelenik az alapkijelzés.

Kazánvíz-hőmérséklet módosítása

A kazánvíz-hőmérséklet szállítási állapotban 85 °C-ra van beállítva. A kazánvíz hőmérsékletét a beállított értékre szabályozza be a rendszer.

Nyomja meg az alábbi gombokat az alapmenüben:









1.  a „Bővített menü” kiválasztásához
2.  a „Kazán” kiválasztásához
3.  a nyugtázáshoz.
4.  a „Kazánhőmérséklet” kiválasztásához
5.  a nyugtázáshoz.
6.  a kívánt hőmérséklet kiválasztásához.
7.  a nyugtázáshoz.
8.  Nyomja meg annyiszor ezt gombot, amíg meg nem jelenik az alapkijelzés.

Minimális rendszerhőmérséklet beállítása

Fontos tudnivaló!



Ez a beállítás csak akkor áll rendelkezésre, ha ezt a fűtési szakember a szabályozásban aktiválta.

Állítson be egy értéket a fűtési rendszer számára a minimális szükséges hőmérsékletnek megfelelően. Amennyiben a hőmérséklet ez alá az érték alá süllyed, a kazán vagy a kiegészítő hőtermelő bekapcsol.

1.  a „Bővített menü” kiválasztásához
2.  a „Kazán” kiválasztásához
3.  a nyugtázáshoz.
4.  a „Min. előírt rend.hőm.” kiválasztásához
5.  a nyugtázáshoz.
6.  a kívánt hőmérséklet kiválasztásához.
7.  a nyugtázáshoz.
8.  Nyomja meg annyiszor ezt gombot, amíg meg nem jelenik az alapkijelzés.

A gyári beállítás visszaállítása

Az egyes fűtőkörök módosított értékeit külön-külön visszaállíthatja a gyári beállításra.

1.  a „Bővített menü” kiválasztásához
2.  a „Beállítások” kiválasztásához
3.  a nyugtázáshoz.
4.  a „Gyári beállítások” kiválasztásához
5.  a nyugtázáshoz.

A gyári beállítás visszaállítása (folytatás)

6. ▲/▼ a kívánt paramétercsoport kiválasztásához. Rendelkezésre áll az „Általános”, „Fűtés” vagy „Melegvíz” funkció. Válassza ki a kívánt fűtési köröt a „Fűtés” alatt ◀▶ gombbal, majd folytassa.
7. Ⓚ a nyugtázáshoz.
8. ▲/▼ ha módosítani szeretné a „Nem” választ „Igen” feleletre
9. ↶ Nyomja meg annyiszor ezt gombot, amíg meg nem jelenik az alapkijelzés.

Többek között az alábbi beállítások és értékek kerülnek visszaállításra:

- Előírt helyiség hőmérséklet
- Melegvíz előírt hőmérséklete
- A fűtés időprogramja
- A melegvíz-készítés időprogramja
- A cirkulációs szivattyú időprogramja
- A party üzemmód törlődik
- A takarékos üzem törlődik
- Az elutazási program törlődik
- A fűtési jelleggörbe meredeksége és eltolása

Üzemzavarjelzések lekérdezése

Ha a fűtőkészülékben üzemzavarok fordultak elő, akkor a kijelzőn a „△” szimbólum villog, és megjelenik az „Üzemzavar” felirat.

Az üzemzavarjelzéseket a fűtési szakember arra használja, hogy gyorsan behatárolja a fűtőkazán üzemzavarának okát. Ezzel csökkenhet az üzemzavar elhárításának időbeli ráfordítása, amivel költségeket takaríthat meg.

Jegyezze fel a kijelzett üzemzavarjelzést, hogy közölhesse a fűtési szakemberrel. Ez lehetővé teszi a pontosabb előkészítést, és adott esetben járulékos fuvar-költségeket takarít meg.



Veszély

Veszély a fűtési rendszer ki nem küszöbölt üzemzavarai miatt.

- Üzemzavar esetén állítsa le és biztosítsa a rendszert.
- Azonnal lépjen kapcsolatba a fűtési szakcéggel.
- Haladéktalanul hárítsa el az üzemzavart, vagy szükség esetén háríttassa el fűtési szakcéggel.
- Az üzemzavar elhárítása közben nem tartózkodhat más személy a fűtőberendezés által veszélyeztetett területen.

1. Az üzemzavar okát az  gomb megnyomásával kérdezheti le.

Hiba	
Külső érzékelő	34
O2 szonda üzemzavara	91
Nyugtázás	OK

40. ábra

2. A ? gomb megnyomásával lekérdezheti az fűtőkészülék működésével kapcsolatos információkat. Ezenfelül tanácsokat kap arra vonatkozóan, hogy milyen intézkedéseket hozhat **azelőtt**, hogy felhívna a fűtési szakcéget.

Nyugtázott üzemzavarjelzés lehívása az alapmenüből:

1. ▲/▼ az „Üzemzavar” megnyitásához
2.  a nyugtázáshoz.

3. Jegyezze fel az üzemzavar okát és az attól jobbra található hibakódot. Példa: „34-es külső hőm. érzékelő” és „O2 üzemzavar, 91-es szonda”. Így a fűtési szakember alaposabban fel tud készülni, és ezáltal csökkenhetnek a járulékos költségek.
4. Az üzemzavarjelzés nyugtázásához kövesse a menüben megjelenő utasításokat. Az üzemzavarjelzés megjelenik a menüben.

Kazánhőmérséklet		48°C
Üzemzavar		
Kazán		
Puffer		
Fűtés		
Tovább:		Rendben

41. ábra

Fontos tudnivaló!

- Ha a hibaüzenetek megjelenítése érdekében jelzőberendezést (pl. egy kürtöt) csatlakoztatott, akkor azt a hibaüzenet nyugtázásával kapcsolhatja ki.
- Ha az üzemzavar elhárítása csak egy későbbi időpontban végezhető el, akkor az üzemzavarjelzés a következő nap újra megjelenik, és a jelzőberendezés újra bekapcsol.

Információk lekérdezése

Az alapmenüben és a bővített menüben is lekérdezhet információkat. Ezekben csak a kijelzett információk terjedelme különböző.

A „Fűtés” almenü lekérdezésekor a „◀▶” nyomógombokkal tudja elérni a kívánt fűtőkör információit.

Információk lekérése (folytatás)

Információk lekérése az alapmenüben

Fontos tudnivaló!

Az alkalmazási példától függően különböző információk állnak rendelkezésre.

Nyomja meg az alábbi gombokat az alapmenüben:

1. ▲/▼ az „Információ” beállításához
2. OK a nyugtázáshoz. Az alábbi lekérdezési lehetőségek állnak rendelkezésre

Lekérdezések az „Alapmenüben”:

- Külső hőmérséklet
- „Fűtés” almenü:
 - Előírt előremenő hőmérséklet
 - Mért előremenő hőmérséklet
 - Keringető szivattyú
 - Szelep
 - Üzem mód
 - Üzem állapot

- „Melegvíz” almenü
 - Előírt melegvíz-hőmérséklet
 - Mért melegvíz-hőmérséklet
 - Előírt visszatérő hőmérséklet
 - Mért visszatérő hőmérséklet
 - Szivattyú
 - Szelep
 - Üzem mód
 - Üzem állapot
- „Szolár” almenü
 - Szolár melegvíz
 - Kollektorhőmérséklet
 - Szolárköri keringető szivattyú, aktuális
 - Szolárköri szivattyú, üzemórák száma
 - Utántöltés-elnyomás aktív

Információk lekérése a bővített menüben

Nyomja meg az alábbi nyomógombokat:

1. ☰ a bővített menü kijelzéséhez
2. ▲/▼ az „Információ” beállításához
3. OK a nyugtázáshoz. Az alábbi lekérdezési lehetőségek állnak rendelkezésre

Lekérdezések a „Bővített menüben”:

- „Általános” almenü:
 - Külső hőmérséklet
 - Előírt rendszerhőmérséklet
 - Kiegészítő kazán engedélyezése
 - Időpont
 - Dátum
- „Kazán” almenü:
 - Kazánvíz-hőmérséklet
 - Kazán-visszatérő
 - Égéstermék-hőmérséklet
 - Égéstermék maradék oxigén
 - Primer levegő csappantyú
 - Szekunder levegő csappantyú
 - Kazánköri szivattyú
 - Kazánszelep
 - Égéstermék-ventilátor
 - Betolócsiga
 - Tüzelőanyag Fogyasztás
 - Hamutartály
 - Kazán indítás
 - Üzemórák száma
- „Fűtés” almenü:
 - Üzem mód
 - Üzem állapot
 - Időprogram
 - Kívánt belső hőmérs.
 - Kívánt csökkentett belső hőmérséklet
 - Előírt előremenő hőmérséklet
 - Mért előremenő hőmérséklet
 - Meredekség
 - Eltolás
 - Keringető szivattyú
 - Szelep
- „Melegvíz” almenü
 - Üzem mód
 - Status
 - Vízmelegítés időprogramja
 - Előírt melegvíz-hőmérséklet
 - Mért melegvíz-hőmérséklet
 - Előírt visszatérő hőmérséklet
 - Mért visszatérő hőmérséklet
 - Szivattyú
 - Szelep

Hőmérsékletek lekérdezése

A hőmérsékletek lekérdezésére egyaránt lehetőség van az alapmenüben és a bővített menüben. A megjelenített értékek terjedelme a bővített menüben nagyobb. A hőmérsékleteket ezért talán ajánlatosabb a bővített menüben lekérdezni.

Hőmérsékletek lekérdezése az alapmenüben

Nyomja meg az alábbi nyomógombokat:

1. ▲/▼ az „Információ” beállításához
2. OK a nyugtázáshoz.
3. ▲/▼ a „Külső hőmérséklet”, „Fűtés” vagy „Melegvíz” megjelenítéséhez.
A következő áttekintésben a „Fűtés” és „Melegvíz” almenü megjelenített hőmérsékletei láthatók.

„Fűtés” almenü:

- Előírt előremenő hőmérséklet
- Mért előremenő hőmérséklet

„Melegvíz” almenü:

- Előírt melegvíz-hőmérséklet
- Mért melegvíz-hőmérséklet
- Előírt visszatérő hőmérséklet
- Mért visszatérő hőmérséklet

A fűtési puffertároló hőmérsékleteinek lekérdezése az alapmenüben

Nyomja meg az alábbi nyomógombokat:

1. ▲/▼ a „Puffertárolóhoz”
2. OK a nyugtázáshoz.
3. ▲/▼ a kívánt hőmérséklet kijelzéséhez

Az alábbi hőmérsékleteket lehet az „Puffertároló” menüben lekérdezni:

- Előírt pufferhőmérs.
- Átlagos pufferhőm.
- Pufferérzékelők

Hőmérsékletek lekérdezése a bővített menüben

Nyomja meg az alábbi nyomógombokat:

1. ≡ a „Bővített menü” kiválasztásához.
2. ▲/▼ az „Információ” beállításához
3. OK a nyugtázáshoz.

4. ▲/▼ az „Általános”, „Kazán”, „Fűtés” vagy „Melegvíz” megjelenítéséhez.
Az almenük megjelenített hőmérsékletei a következő áttekintésekben találhatóak.

5. OK a nyugtázáshoz.

Hőmérsékletek az „Általános” almenüben:

- Külső hőmérséklet
- Előírt rendszerhőmérséklet

Hőmérsékletek a „Kazán” almenüben:

- Kazánvíz-hőmérséklet
- Kazán-visszatérő
- Égéstermék-hőmérséklet

Hőmérsékletek a „Fűtés” almenüben:

- Kívánt belső hőmérs.
- Kívánt csökkentett belső hőmérséklet
- Előírt előremenő hőmérséklet
- Mért előremenő hőmérséklet

Hőmérséklet a „Melegvíz” almenüben:

- Előírt melegvíz-hőmérséklet
- Mért melegvíz-hőmérséklet
- Előírt visszatérő hőmérséklet
- Mért visszatérő hőmérséklet

Üzemen kívül helyezés hosszabb fűtésszünetre

Ha a fűtőberendezést nem kívánja használni, kapcsolja ki. Javasoljuk, hogy hosszabb üzemen kívül helyezés előtt és után lépjen kapcsolatba a fűtési szakcéggel.

Amennyiben szükséges, a szakszerviz megfelelően tud intézkedni, például elvégzi a berendezés fagyvédelmét vagy a fűtőfelületek konzerválását.

Fontos tudnivaló!

Átmeneti üzemen kívül helyezés esetén nincs szükség különösebb intézkedésre.

Üzemen kívül helyezés

1. Kapcsolja ki a fűtőkazánt a szabályozó „**START/STOP**” gombjával.
2. Várja meg az utókeringetési idő leteltét, és hagyja lehűlni a fűtőkazánt.
3. Hajtsa végre az összes, a „Karbantartás és ápolás” című fejezet áttekintésében a 45. oldalon felsorolt feladatot.
4. Fagyveszély esetén ürítse le a kazánt a fűtésszelelő előírásainak figyelembevételével, vagy töltesse bele fagyállót.

Mi a teendő?

Ha a helyiségek túl hidegek

Lehetséges ok	Hibaelhárítás
A fűtés ki van kapcsolva.	
A szabályozó hibásan van beállítva.	Ellenőrizze, és szükség esetén módosítsa a beállításokat: <ul style="list-style-type: none"> ▪ A fűtőkörnek bekapcsolva kell lennie (lásd a 17. oldalon) ▪ Helyiség hőmérséklet (lásd a 16. oldalon) ▪ Pontos idő (lásd a 35. oldalon) ▪ Kapcsolási idők (lásd a 17. oldalon)
Üzemzavar a szabályozóban: Az „ Üzemzavar ” üzenet látható a kijelzőn, és villog a piros üzemzavarjelzés	Kérdezze le az üzemzavar típusát (lásd a 38. oldalon), és értesítse a fűtési szakcéget.
A keringető szivattyú nem működik.	Lépjen kapcsolatba a fűtési szakcéggel.
Keverőszeleppel rendelkező fűtőkör: a keverőszelepmotor meghibásodott	Akassza ki az (A) motorkart, és állítsa be kézzel a (B) keverőszelep-emelőt (pl. „5”-re). Értesítse a fűtési szakcéget.

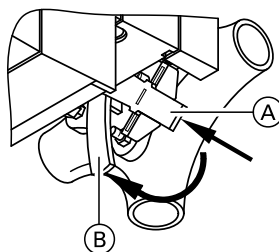

Ha a helyiségek túl melegek

Lehetséges ok	Hibaelhárítás
A szabályozó hibásan van beállítva.	Ellenőrizze, és szükség esetén módosítsa a beállításokat: <ul style="list-style-type: none"> ▪ A fűtőkör legyen bekapcsolva. Lásd a 17. oldalon. ▪ Helyiség hőmérséklet (lásd a 16. oldalon) ▪ Pontos idő (lásd a 35. oldalon) ▪ Kapcsolási idők (lásd a 17. oldalon)
Üzemzavar a szabályozóban, vagy elromlott a külső hőmérséklet-érzékelő, ill. a kazánvízhőmérséklet-érzékelő: Az „ Üzemzavar ” üzenet látható a kijelzőn, villog a piros üzemzavarjelzés.	Kérdezze le az üzemzavar típusát (lásd a 38. oldalon), és értesítse a fűtési szakcéget.
Keverőszeleppel rendelkező fűtőkör: a keverőszelepmotor meghibásodott	Akassza ki az (A) motorkart, és állítsa be kézzel a (B) keverőszelep-emelőt (pl. „5”-re). Értesítse a fűtési szakcéget.

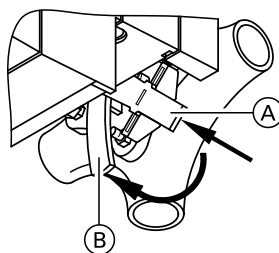

Ha nincs melegvíz

Lehetséges ok	Hibaelhárítás
A szabályozó hibásan van beállítva.	Ellenőrizze, és szükség esetén módosítsa a beállításokat: <ul style="list-style-type: none"> ▪ A vízmelegítésnek bekapcsolva kell lennie (lásd a 25. oldalon) ▪ Melegvíz-hőmérséklet (lásd a 25. oldalon) ▪ Pontos idő (lásd a 35. oldalon) ▪ Kapcsolási idők (lásd a 25. oldalon)
Hideg a melegvíz-tároló.	Ellenőrizze a melegvíz-készítés fűtési időit (lásd a 25. oldalon) Ellenőrizze a melegvíz előírt hőmérsékletét (lásd a 25. oldalon) Ha a fűtési idők rendben vannak: Ellenőrizze a melegvíz-tároló hőmérsékletét. Ha ez túl alacsony: Értesítse a fűtési szakcéget.
Nem működik a melegvíz-tároló szivattyúja.	Ellenőrizze a fűtési időket. Ha a szivattyúnak a vezérlésben beállított idők szerint kellene működnie: Értesítse a fűtési szakcéget.
A keverőszelep hibás	Értesítse a fűtési szakcéget.

Ha a melegvíz túl forró

Lehetséges ok	Hibaelhárítás
A szabályozó hibásan van beállítva.	Ellenőrizze, és szükség esetén módosítsa a melegvíz-hőmérsékletet (lásd a 25. oldalon).
Érzékelőhiba	Értesítse a fűtési szakcéget.

Ha a „Üzemzavar” üzenet jelenik meg a kijelzőn

Lehetséges ok	Hibaelhárítás
Üzemzavar a fűtési rendszerben	Kérdezze le az üzemzavar típusát (lásd a 38. oldalon), és értesítse a fűtési szakcéget.

Ha a kijelzőn a „Szolár túlhevülés veszélye” jelenik meg

Lehetséges ok	Hibaelhárítás
Nem lehet több hőt elvonni egy csatlakoztatott szolárrendszerből (pl. a szolártároló megtelt), és a kollektorok túlhevülnek.	Ez az üzenet csak tájékoztatásul szolgál, és kialszik, amint a szolárrendszer ismét lehűlt.

Ápolás, ellenőrzés és karbantartás

A rendszeres karbantartás zavarmentes, energiatakarékos és környezetkímélő üzemeltetést szavatol. Ezért javasoljuk, hogy kössön karbantartási szerződést a fűtési szakcéggel.

Kazán

A kazán növekvő szennyezettségével emelkedik az égéstermék-hőmérséklet és a fogyasztás. Ezért a kazánt fűtési szakemberrel évente egyszer alaposan ki kell tisztítani.

Melegvíz-tároló (amennyiben létezik)

A DIN 1988-8 és az MSZ EN 806 előírása értelmében legkésőbb két évvel az üzembe helyezés után, majd azt követően szükség esetén karbantartó vagy tisztító munkálatokat kell végrehajtani.

A melegvíz-tároló és a használati melegvíz becsatlakozásainak belső tisztítását csak minősített fűtési szakcég végezheti.

Ha a melegvíz-tároló hidegvíz bevezetésében vízkezelő készülék található (pl. áttemelő vagy adagoló), a töltést időben fel kell újítani. Kérjük, ehhez vegye figyelembe a gyártó előírásait.

Kiegészítésként a védőanódos melegvíz-tároló esetében:

Javasoljuk, hogy évente ellenőriztesse a fűtési szakcéggel a védőanód működését. A védőanód működésének ellenőrzéséhez nem szükséges megszakítani az üzemelést. A fűtési szakcég a védőáramot anódvizsgáló készülék segítségével mérheti.

Biztonsági szelep (melegvíz-tároló)

A biztonsági szelep üzemi készenlétét az üzemeltetőnek vagy a fűtési szakcégnek félévente lefúvatással ellenőriznie kell. Fennáll a veszélye, hogy a szeleplék beszennyeződik (lásd a szelepgyártó utasítását).

Használati melegvíz szűrő (amennyiben létezik)

Higiéniai szempontok miatt:

- Nem öblíthető szűrők esetén 6 hónaponként cserélje ki a szűrőbetétet (kéthavonta végezzen szemrevételezéssel történő vizsgálatot)
- Visszaöblíthető szűrők esetén kéthavonta végezzen ellenáramú öblítést.

Biztosítékok cseréje



Veszély

A szabályozó feszültség alatt álló alkatrészeinek megérintése életveszélyes sérülésekhez okozhat az elektromos áram miatt.

A biztosítékokat csak fűtési szakember cserélheti.

Fontos tudnivalók a tisztításhoz

Tisztíttassa ki a kazánt évente egyszer fűtési szakemberrel.



Veszély

A forró felületek veszélyes sérüléseket okozhatnak.

A fűtőkazánt csak lehűlt állapotban nyissa ki.



Figyelem

A hamutartály karbantartási és tisztítási munkái, valamint mozgatása során tűzveszély és égési sérülések veszélye áll fenn a forró alkatrészek és a forró hamu miatt.

- Viseljen megfelelő védőkesztyűt.
- A forró hamut csak tűzbiztos és fedéllel rendelkező tartályba ürítse.

Karbantartási intervallumok

Vitoligno 300-C	Végfelhasználó	Fűtési szakember
18–48 kW esetén: 3000–4000 kg pellet felhasználása után vagy min. évente egyszer		
Hamutartály ürítése (lásd a 45. oldalon).	X	
Ellenőrizze a rendszernyomást (lásd a 10. oldalon).	X	
18 és 24 kW esetén: 6000 kg pellet felhasználása után vagy min. évente egyszer 32–48 kW esetén: 15 000 kg pellet felhasználása után vagy min. évente egyszer		
Tisztítsa meg az utánkapcsolt fűtőfelületeket, az égéstermék-gyújtókamrát, a lambdaszondát és az égéstermék-ventilátort.		X
Tisztítsa meg az égőkamrát, a fordítókamrát, a lamellás rostélyt, a gyújtócsövet és a gyújtóelemet.		X
Tisztítsa meg a hamuteret és a hamukihordási részt.		X
Tisztítsa meg a pellettartály pelletérzékelőjét és beszívó rácsát.		X
Szívja ki a szívómodult.		X
18 és 24 kW esetén: 15 000 kg pellet felhasználása után vagy min. háromévente 32–48 kW esetén: 30 000 kg pellet felhasználása után vagy min. háromévente		
Mozgó részek karbantartása (tengelyek, csúszócsapágyak, fogaskerekek, stb.)		X
Ötévente		
Cseréljen elemet a szabályozóban.		X

A hamutartály ürítése

Fontos tudnivaló!

A fűtőkazánt **ne** a főkapcsolóval feszültségmentesítse, mivel ekkor a szabályozó nem ismeri fel a hamutartályt, és a szabályozó kijelzőjén nem jelennek meg az üzenetek.

Fontos tudnivaló!

Ha a hamutartályt úgy ürítik ki, hogy a szabályozó kijelzőjén nem jelent meg üzenet, a hamu töltöttségi szintjét a szabályozón nullázni kell:

☰ a „Bővített menü” kiválasztásához ▶ „Információ” ▶ „Adatok visszaállítása” ▶ „Hamutartály” kiválasztása ▶ „Adatok vissza” ▶ „igen”-„nem” ▶  a nyugtázáshoz.

**Veszély**

A hamu- vagy pelletpor belélegzése egészségkárosodást okozhat.

A légutak védelme érdekében viseljen porálarcot.

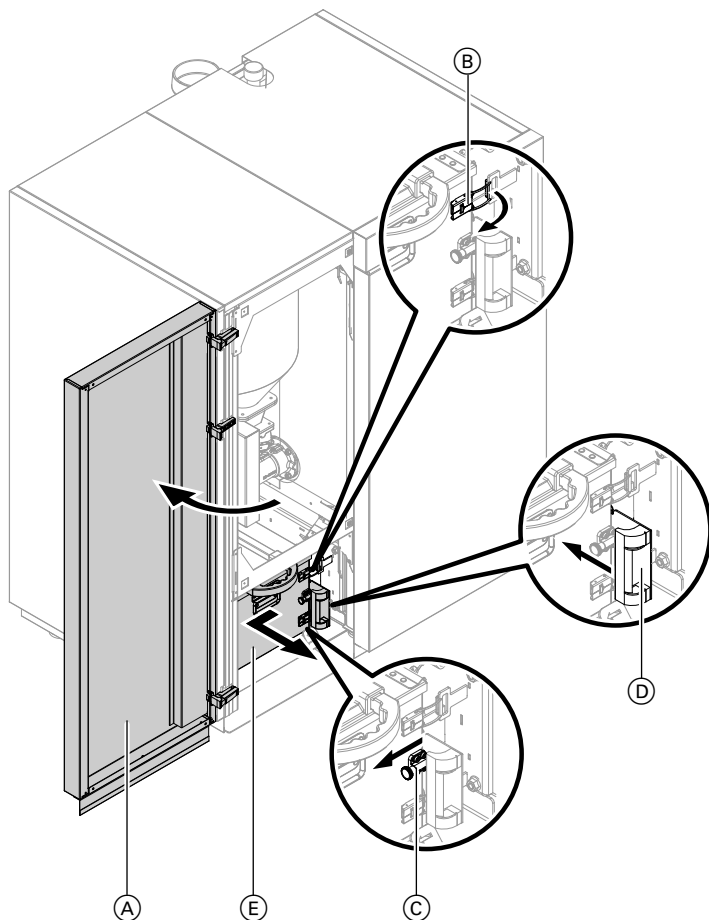

42. ábra

1. Kapcsolja ki a fűtőkazánt a szabályozó révén a „**START/STOP**” gombbal. Várjon, míg a kijelzőn „**Hőelvételel a puffertárolókból**” vagy „**Mara-dékhő-hasznosítás**” jelenik meg.
2. Csak szívórendszerű pelletadagolásnál: Nyissa ki a bal oldali homloklemez (ajtó) (A).
3. Nyissa ki a (B) feszítőzárat, ehhez nyomja be a feszítőzárak biztosítását. Tolja kicsit balra a hamutartályt.
4. Húzza ki a (C) reteszoldó csapszeget. Tolja be a (D) hamuválaszfalat egészen bepattintásig.
5. Húzza ki az (E) hamutartályt előre felé.

Fontos tudnivaló!

A teleszkópos fogantyú különböző hosszúságra húzható ki.

6. Ürítse ki a hamutartályt. Ehhez vegye le a hamutartály fedelét.
7. Tisztítsa le a hamumaradványokat a fenéklemezről.
8. Zárja vissza a hamutartály fedelét.

9. A hamutartály betolásakor és a kazán lezárásakor fordított sorrendben járjon el.

Fontos tudnivaló!

Vegye figyelembe, hogy a kazán lezárásakor a (D) hamuválaszfalat ismét ki kell nyitni.

10. Kapcsolja be ismét a fűtőkazánt a szabályozó révén a „**START/STOP**” gombbal.

Fogalommagyarázatok

Csökkentett üzemmód (csökkentett fűtőüzem)

Lásd a „Csökkentett fűtőüzem” című bejegyzést.

Bővítőkészlet keverőszeleppel rendelkező fűtőkörhöz

Részegység (kiegészítő tartozék) egy keverőszeleppel rendelkező fűtőkör szabályozásához.

Lásd a „Keverőszelep” bejegyzést.

Fűtőkör

A fűtőkör egy zárt kör a fűtőkazán és a fűtőtestek között, amelyben a fűtővíz áramlik.

Egy fűtési rendszer több fűtőkörből is állhat. Pl. egy fűtőkör az Ön által lakott helyiségek számára és egy fűtőkör egy bérlakás helyiségei számára.

Keringető szivattyú

Keringető szivattyú a fűtővíz fűtőkörben való keringetéséhez.

Tényleges hőmérséklet lekérdezése

Lásd a „Tényleges hőmérsékletértéket”.

Keverőszelep

A keverőszelep a fűtőkazánban felmelegített vizet a fűtőkörben visszatérő lehűtött vízzel keveri. Az így az igényeknek megfelelően állandó hőmérsékleten tartott vizet a fűtőköri keringető szivattyú továbbítja a fűtőkörbe. A szabályozó a keverőszelep segítségével igazítja hozzá az előremenő hőmérsékletet a változó körülményekhez, pl. a megváltozott külső hőmérséklethez.

Éjszakai csökkentés

Lásd a „Csökkentett fűtőüzem” című bejegyzést.

Normál fűtés

A nappal otthon töltött időszakok alatt helyiségeit normál fűtési üzemben fűtse. Az időszakokat a fűtés időprogramjában határozhatja meg. Ezekben az időszakokban a helyiségek fűtése normál helyiség-hőmérséklettel történik.

Normál helyiség-hőmérséklet

A nappal otthon töltött időszakokra a normál belső hőmérsékletet állítsa be.

Helyiség levegőjétől függő üzemmód

A kazán az égést tápláló levegőt a felállítási helyiség légteréből szívja be.

Csökkentett fűtés

A lakástól távol töltött vagy az éjszakai pihenés időszakai alatt helyiségeit takarékosan fűtse (csökkentett üzemmód). Az időszakokat a fűtés időprogramjában határozhatja meg. Ezekben az időszakokban a helyiségek fűtése csökkentett helyiség-hőmérséklettel történik.

Csökkentett belsőhőmérséklet

A távollétek vagy az éjszakai pihenés idejére állítson be csökkentett helyiség-hőmérsékletet. Lásd még a „Csökkentett fűtőüzem” bejegyzést.

Biztonsági szelep

Biztonsági berendezés, amelyet a fűtési szakcég szerel be a hidegvíz-csatlakozó vezetékbe. A biztonsági szelep automatikusan nyit, hogy a melegvíz-tároló nyomása ne legyen túl magas.

Előírt hőmérséklet

Lásd az „Előírt hőmérsékleti értéket”.

Tényleges hőmérsékletérték (tényleges hőmérséklet)

A lekérdezés időpontjában mért hőmérséklet; pl. a melegvíz-hőmérséklet tényleges értéke.

Előírt hőmérsékletérték (előírt hőmérséklet)

Az elérni kívánt előírt hőmérséklet, pl. a melegvíz-hőmérséklet előírt értéke.

Használati melegvíz szűrő

Olyan készülék, amely a melegvízből szilárd anyagokat von ki. A használati melegvíz szűrő a hidegvíz csatlakozó vezetékbe van beszerelve a melegvíz-tárolóba vezető csatlakozás vagy az átfolyó rendszerű vízmelegítés előtt.

Időjárás függvényében vezérelt üzemmód

Időjárás függvényében vezérelt üzemmód esetén az előremenő fűtővíz hőmérsékletének szabályozása a külső hőmérséklet függvényében történik. Így a kazán nem állít elő több hőt, mint amennyi feltétlenül szükséges a helyiségeknek a beállított előírt belső hőmérsékletre való felfűtéséhez.

A külső hőmérsékletet az épületen kívül elhelyezett érzékelő méri, és továbbítja a szabályozónak.

Hatékony és alacsony kibocsátású üzem

Kazánja hatékony és alacsony kibocsátású üzemeltetéséhez vegye figyelembe az alábbi tudnivalókat:

- A rendszer telepítését és beállítását csak szakmailag képzett személyzet végezheti.
- Kizárólag az üzemeltetési utasításban általunk előírt tüzelőanyagokat alkalmazza (ld. a „Tüzelőanyagrendelés” fejezetet). Csak így biztosítható kazánjának alacsony kibocsátású, gazdaságos és zavarmentes működése.
- Végezze el fűtőkészülékén rendszeres időközönként az általunk javasolt karbantartási és tisztítási munkálatokat. Ehhez az üzemeltetési utasítás „Karbantartás” fejezetében talál adatokat. Ezzel nem csak fűtőkészülékének és biztonsági berendezéseinek működésbiztonságát garantálja, hanem a rendszer hatékony és alacsony kibocsátású működését is. Fűtőkészülékét karbantartási szerződés megkötésével óvhatja leginkább.

- A kazán a névleges teljesítmény 30–100 %-os tartományában szabályozható. A készülékeket lehetőleg az átlagos és felső teljesítménytartományban kellene üzemeltetni (a mindenkori hőigényhez igazodva), így elkerülhető a kisterhelésű üzemmód felesleges kibocsátása. A moduláló helyiség- vagy fűtésszabályozóval való kombináció ideális a szükségtelen ütemezés elkerülése és a lehető leghosszabb működési idők biztosítása érdekében.
- Energetikai szempontból javasolt egy puffertároló és egy napenergiával működő rendszer kombinációja. Ezáltal biztosított fűtési rendszerének hatékony és alacsony kibocsátású működése.

Szétszerelés

A fűtőkazánt és az ahhoz tartozó részegységeket szakemberrel szereltesse szét.

Ártalmatlanítási tudnivalók

A csomagolóanyag ártalmatlanítása

A Viessmann termékek csomagolásának ártalmatlanítását a fűtési szakcég vállalja magára.

HU: A csomagolási hulladékok a jogszabályi előírásoknak megfelelően, tanúsított ártalmatlanítási szakcégek által kerülnek újrahasznosításra.

AT: A csomagolási hulladékok a jogszabályi előírásoknak megfelelően, tanúsított ártalmatlanítási szakcégek által kerülnek újrahasznosításra. Használja az ARA (Altstoff Recycling Austria AG, eng.sz. 5766) törvényes ártalmatlanítási rendszert.

A fűtési rendszer végleges üzemben kívül helyezése és ártalmatlanítása

A Viessmann termékei újrafelhasználhatóak. A fűtési rendszer komponensei és üzemanyagai ne kerüljenek a háztartási hulladékba.

Kérjük, régi berendezésük szakszerű ártalmatlanítása érdekében lépjenek kapcsolatba fűtési szakcégükkel.

HU: Üzemanyagok (pl. hőhordozó közegek) a kommunális gyűjtőszigetre vihetők.

AT: Üzemanyagok (pl. hőhordozó közegek) az ASZ (Altstoff Sammelzentrum = hulladékgyűjtő központ) kommunális gyűjtőszigetre vihetők.

Általános energiatakarékosági javaslatok

Az alábbi intézkedésekkel még több energiát takaríthat meg:

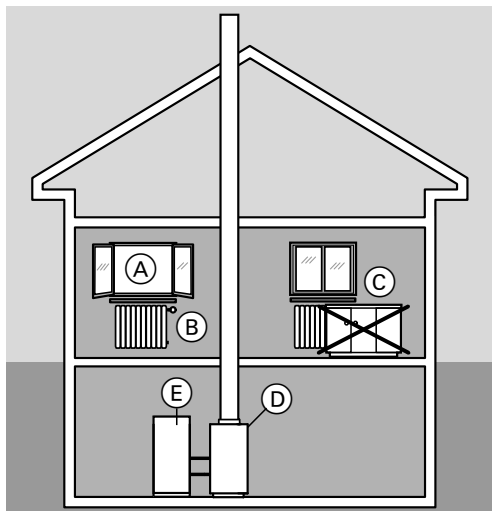

43. ábra

- Szellőztessen helyesen.
Az (A) ablakot csak rövid időre, de teljesen nyissa ki, és eközben zárja el a (B) termosztátszelepeket.
- Kerülje a helyiségek túlfűtését, törekedjen a 20 °C-os helyiség hőmérséklet megtartására, egy fokkal alacsonyabb hőmérséklettel akár a fűtési költség 6%-át is megtakaríthatja.
- Sötétedéskor engedje le a redőnyöket (amennyiben léteznek).
- Állítsa be helyesen a (B) termosztatikus szelepeket.
- Ne állítson semmit közvetlenül a (C) fűtőtestek és a (B) termosztatikus szelepek elé.
- Használja ki a (D) szabályozó beállítási lehetőségeit, például „normál helyiség hőmérséklet” „csökkentett helyiség hőmérséklettel” váltakozva.
- Állítsa be az (E) melegvíz-tároló melegvíz-hőmérsékletét a (D) szabályozón.
- A cirkulációs szivattyút csak melegvíz-elvétel idején működtesse (a szabályozón beállított kapcsolási időnként).
- Ellenőrizze a melegvíz felhasználását: Zuhanyozáskor kevesebb energia fogy a fürdőkádban történő fürdéshez képest.

A		F	
Alapbeállítás		Fagyvédelem.....	8
– idősávok fűtés.....	19	Felfűtés.....	10
Alapmenü		Fényerő beállítása.....	34
– kezelés.....	14	Fűtés	
– kezelési utasítások.....	15	– fűtőkör kiválasztása.....	16
Á		– gyári be szabályozás.....	8
Áramszünet.....	8	– időprogram beállítása.....	17
B		– idősávok beállítása.....	17
Beállítások		– üzemmód beállítása.....	17
– fűtés.....	16	Fűtési idők módosítása.....	18
– melegvíz-készítés.....	25	Fűtési jelleggörbe	
– további beállítások.....	34	– eltolás módosítása.....	19
Bekapcsolás		– magyarázat.....	20
– komfortfunkció.....	22	– meredekség módosítása.....	19
– melegvíz-készítés.....	25	Fűtési puffertároló	
Belsőhőmérséklet		– hőmérsékletek lekérdezése.....	40
– csökkentett.....	47	– időprogram beállítása.....	28
Biztonsági hőmérséklet-határoló termosztát.....	10	– idősávok törlése.....	29
Biztonsági szelep.....	47	Fűtőkör	
Biztonsági szelep (melegvíz-tároló).....	44	– feliratozás.....	34
Bővített menü		– keverőszeleppel.....	47
– kezelés.....	14	– szivattyú.....	47
Bővítőkészlet keverőszeleppel.....	47	– választás.....	16
C		Fűtőüzem	
Csökkentett belsőhőmérséklet.....	47	– csökkentett.....	47
Csökkentett belső hőmérséklet (éjszakai hőmérséklet).....	16	– normál.....	47
Csökkentett fűtés.....	47	G	
Csökkentett üzemmód.....	47	Gyári beállítás.....	36
D		Gyári beállítás visszaállítása.....	36
Dátum.....	8, 35	H	
É		Hamutartály ürítése.....	45
Éjszakai csökkentés.....	47	Használati melegvíz szűrő.....	44, 47
Éjszakai hőmérséklet (csökkentett belső hőmérséklet).....	16	Helyiség-hőmérséklet	
E		– normál.....	47
Előírt hőmérséklet.....	47	Helyiség hőmérséklet módosítása.....	16
Előírt hőmérsékletérték.....	47	Helyiség levegőjétől függő üzemmód.....	47
Első üzembe helyezés.....	7	Hiba (üzemzavar).....	43
Eltolás módosítása.....	19	Hőmérséklet	
Elutazási program		– előírt hőmérsékletérték.....	47
– beállítás.....	23	– melegvíz.....	25
– befejezés.....	24	– tényleges hőmérséklet.....	47
– kiválasztás.....	23	Hőmérsékletek lekérdezése.....	38
– módosítása.....	24	Hőmérsékletek módosítása.....	16
Energiamegtakarítás.....	8	Hőmérséklet mértékegysége.....	35
Energiatakarékosság.....	49	I	
Energiatakarékossági funkció		Időjárás függvényében vezérelt üzemmód.....	47
– elutazási program.....	23	Időprogram	
– takarékos üzem.....	22	– fűtés.....	17
Energiatakarékossági javaslatok.....	8	– fűtési puffertároló.....	28
		– melegvíz-készítés.....	25
		Időprogramok	
		– fűtéshez.....	18
		Időprogramok beállítása.....	18
		Idősávok	
		– fűtés.....	17
		– melegvíz-készítés.....	25

Címszójegyzék (folytatás)

Idősávok, alapbeállítás		Normál fűtési üzem.....	8
– cirkulációs szivattyú.....	27	Normál fűtőüzem.....	47
– fűtés.....	19	Normál helyiséghőmérséklet.....	8, 16
– melegvíz-készítés.....	27	Nyári átállítás.....	8
Idősávok törlése		Nyelv beállítása.....	35
– fűtés.....	18	Nyomásmérő.....	10
– fűtési puffertároló.....	29	Nyomógombok.....	9
– melegvíz.....	26		
Információk		P	
– hőmérsékletek.....	40	Party üzem.....	22
– lekérdezés.....	38	Pontos idő.....	8, 35
J		R	
Jelentések lekérdezése.....	38	Rendeltetésszerű használat.....	6
K		S	
Kazán		Start-stop gomb.....	12
– kazánvíz-hőmérséklet módosítása.....	36	Súgómenü.....	15
– kezelőelemek és alkatrészek.....	9	Súgószóveg.....	9
Képernyőkímélő.....	14	Szabályozó	
Készülék bejelentése.....	7	– hőmérsékletek lekérdezése.....	40
Keverőszelep.....	47	– kezelő- és kijelzőelemek.....	9
Kijelző.....	12	– navigáció.....	12
– fényerő beállítása.....	34	Szimbólumok.....	6
– kontraszt beállítása.....	34	Szivattyú	
– nyelv beállítása.....	35	– fűtőkör.....	47
Komfortfunkció, party üzem.....	22	Szolár túlhevülés veszélye.....	43
Kontraszt beállítása.....	34	Szűrő.....	47
L		T	
Lekérdezés.....	38	Takarékos üzem.....	22
– üzemzavarjelzés.....	38	– beállítás.....	22
		Takarékos üzemmód	
M		– befejezés.....	23
Melegvíz		Téli/nyári átállítás.....	8
– idősávok törlése.....	26	Téli átállítás.....	8
Melegvíz-hőmérséklet beállítása.....	25	Tényleges hőmérséklet.....	47
Melegvíz-készítés		Tényleges hőmérsékletérték.....	47
– bekapcsolás.....	25	További beállítások.....	35
– gyári beállítás.....	8	Túlhevülés.....	10
– hőmérséklet beállítása.....	25	Tüzelőanyag.....	7
– időprogram.....	25		
– idősávok.....	25		
– üzemmód.....	25	U	
Melegvíz-tároló.....	44	Üzemállapotok lekérdezése.....	38
Menü		Üzemmód	
– alapmenü.....	14	– Fűtés beállítása.....	17
– bővített menü.....	14	– melegvíz-készítés.....	25
– kiválasztás.....	12	Üzemzavar.....	43
– struktúra.....	13	Üzemzavarjelzés	
– sugó.....	15	– kijelzőn.....	43
Meredekség módosítása.....	19	– lehívása (nyugtázott).....	38
Mi a teendő?.....	42	– lekérdezés.....	38
		– nyugtázás.....	38
		Üzemzavarok elhárítása.....	42
N			
Nappali hőmérséklet (normál helyiséghőmérséklet)..	16	V	
Nappali üzem.....	47	Visszaállítás.....	36
Navigációs gombok.....	9		

Az Ön kapcsolattartója

A karbantartási és javítási munkákkal kapcsolatos kérdéseivel kérjük, forduljon szakcéghez. További információkat a www.viessmann.hu internetcím alatt találhat.

Viessmann Fűtéstechnika Kft.
2045 Törökbálint
Süssen u. 3.
Telefon: 06-23 / 334-334
Telefax: 06-23 / 334-339
www.viessmann.hu